

UPDATE:  
Noodverlichting

# TOLEDO FLAT+

Inbouw- en opbouwdownlights

# TOLEDO FLAT+

Overzicht

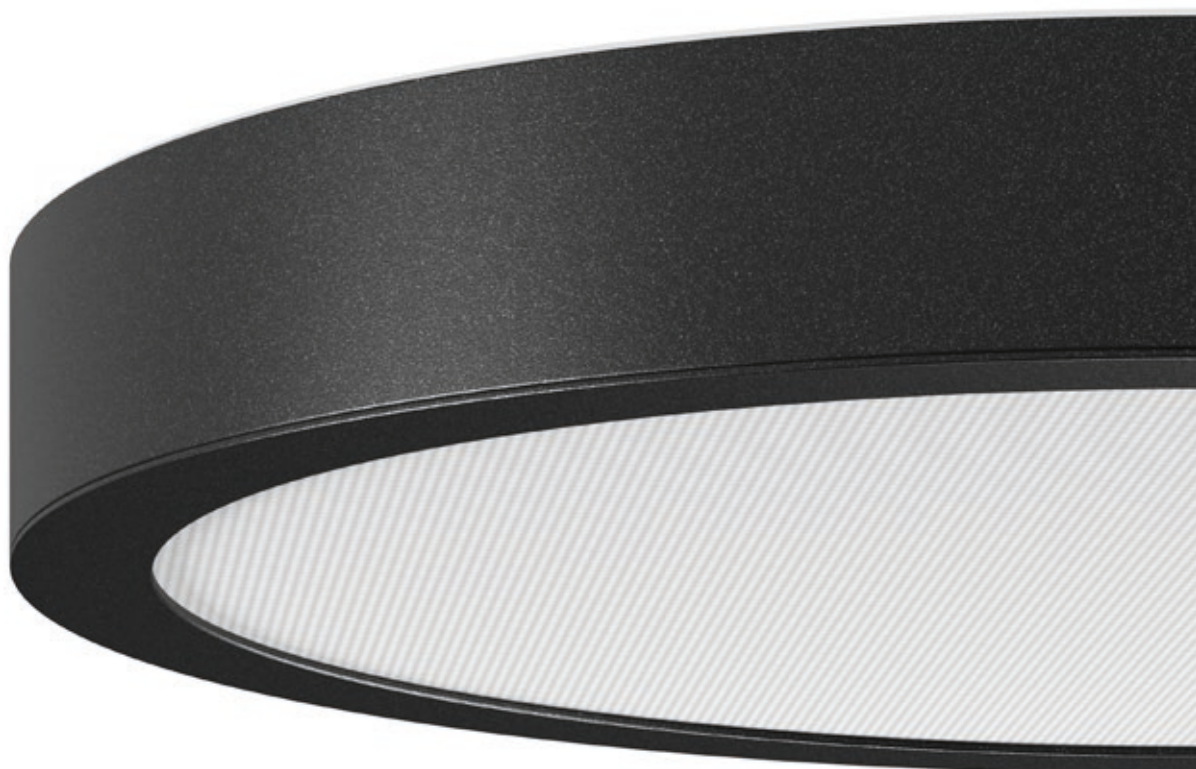

## Inbouwdownlights

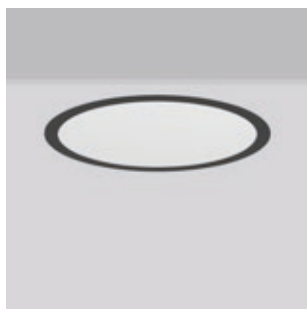

**TOLEDO FLAT+ round**  
Pagina 12

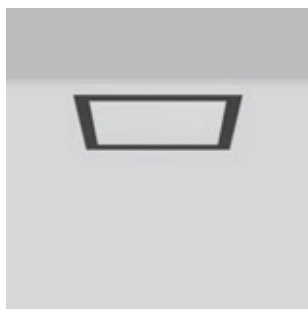

**TOLEDO FLAT+ square**  
Pagina 14

## Opbouwdownlights



**TOLEDO FLAT+ round**  
Pagina 18



**TOLEDO FLAT+ square**  
Pagina 19



Gecombineerde armaturen voor vluchtwegverlichting



**TOLEDO FLAT+ round**  
Pagina 20



**TOLEDO FLAT+ square**  
Pagina 22



**TOLEDO FLAT+ round**  
Pagina 24



**TOLEDO FLAT+ square**  
Pagina 26



**ENGEL & VÖLKERS**  
**COMMERCIAL**

# TOLEDO FLAT+

Inbouw- en opbouwdownlights

## EEN SCHAT AAN VARIANTEN ONTMOET MULTIFUNCTIES

TOLEDO FLAT+ is een echte allrounder - niet alleen figuurlijk maar ook letterlijk: de veelzijdige downlight scoort met zijn flexibele MultiColour en 4-traps instelbare MultiLumen functie. Het armatuur is verkrijgbaar in inbouw- en opbouw versies en opent een opmerkelijk aantal toepassingsgebieden met zijn zeven bouwgroottes, rond en vierkant, twee diffusers en twee behuizing kleuren.

Alle technische verfijningen, de uitstekende efficiëntie, de vele varianten en niet in de laatste plaats het minimalistische design maken van de TOLEDO FLAT+ een favoriet in het downlightsegment - en daarmee een echte allrounder voor de commerciële en particuliere sector die ongeëvenaard is op het gebied van gebruiksgemak en zuinigheid.

## Architectuur

- ⊕ **Veelzijdig:** Flexibele, multifunctionele in- en opbouw-downlights, rond en vierkant.
- ⊕ **Designgericht:** Minimalistisch design. Vlak model.
- ⊕ **Variabel:** 2 constructievormen, 7 maten, 2 montage mogelijkheden, 2 diffusers, 2 kleuren.
- ⊕ **Tunable white:** Optimaal geschikt voor gebruik bij toepassing van Human Centric Lighting in combinatie met RZB lichtmanagementsystemen.
- ⊕ **Toepasselijk:** Gang, bijruimten, hotel, restaurant, vergaderruimtes, particuliere sector.
- ⊕ **Combineerbaar:** Ook als noodverlichting volgens NEN EN IEC 60598-2-22.

## Lichtplanning

- ⊕ **Niet-verblindend:** Voor kantoorruimten en beeldschermwerkplekken geschikte uitvoeringen.
- ⊕ **Homogeen:** Diffuser van niet-vergelende kunststof (PMMA) opaal of microprismatisch.
- ⊕ **MultiLumen:** Lichtvermogen is in 4 standen instelbaar.
- ⊕ **MultiColour:** Kleurtemperatuur 3000 K of 4000 K individueel instelbaar.
- ⊕ **Efficiënt:** Varianten met bewegingsmelder.

## Installatie

- ⊕ **Gemakkelijk te monteren:** Snel en eenvoudig te installeren.
- ⊕ **Ongewoon:** Eenvoudige inbedrijfstelling via Plug & Play-stekkerverbinding.
- ⊕ **Voordelig:** DALI-varianten standaard geschikt voor doorvoerbedrading.
- ⊕ **Netwerk:** Varianten met bediening via Casambi smart+free Bluetooth® voor draadloze verbinding.
- ⊕ **Aanpasbaar:** Renovatieframes voor verschillende plafonduitsparingen als toebehoren





# TOLEDO FLAT+

In één oogopslag



**MultiColour:**  
Kleurtemperatuur 3000 K of  
4000 K individueel instelbaar.

Minimalistisch design.  
Zeer geringe inbouwdiepte.

Geschikt voor Plafonddikten  
van 1 - 20 mm.

LED Backlight technologie  
voor een homogene verlichting  
van het hele lichtgevende vlak.

**IP54**

Aan kamerzijde hoge  
beschermingsgraad



HF-bewegingsmelder EASY voor directe  
instelling van de sensor via knoppen,  
met master-slave bedradingsoptie.

Kleurtolerantie:  
3-voudig MacAdam  
(3 SDCM).



Uitvoeringen met Casambi smart+free  
Bluetooth® besturing voor draadloze  
verbinding en bediening met Android-  
of iOS-apparaten; app gratis als  
download beschikbaar.



Eenvoudige installatie door plug & play steeksysteem (Quick-Connector).

**DALI**

DALI-varianten standaard geschikt voor doorvoerbedrading.



**MultiLumen:**  
Lichtvermogen is in 4 standen instelbaar.

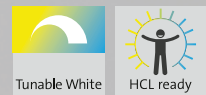

Tunable white-versies dynamisch instelbaar van 2700 K tot 6500 K. Voorbestemd voor gebruik in de context van Human Centric Lighting (HCL) in combinatie met RZB-lichtmanagementsystemen.

**Diffuser van niet-vergelende kunststof (PMMA)** opaal of microprismatisch.



Uitstekend geschikt voor kantoorruimtes en beeldschermwerkplekken volgens EN 12464-1 ( $UGR \leq 19$ ).



Ook als noodverlichting volgens EN IEC 60598-2-22.

Flexibele inbouw/opbouwdownlights in ronde en vierkante vormen. In de zichtbare kleuren wit en antraciet metallic.

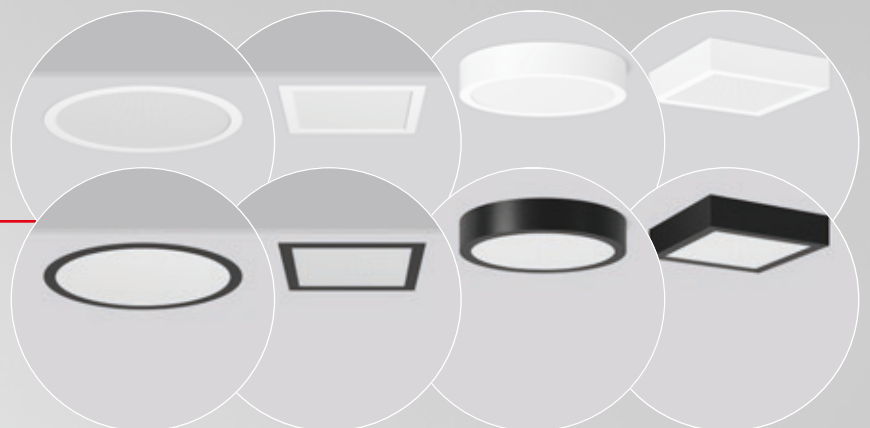

# TOLEDO FLAT+

Mijn sterke punten in detail



## + Warme of koude kleur temperatuur

Met de MultiColour-functie kan een schakelement worden gebruikt om te kiezen tussen twee lichtkleuren. Als de eisen veranderen, kan het armatuur dus snel en eenvoudig worden aangepast.



## + Activeer mij

De MultiLumen-functie staat ook voor aanpassingsvermogen en zuinigheid. Het maakt eenvoudig schakelen tussen vier lumenstromen mogelijk via DIP-schakelaars. Op deze manier kan de armatuur zonder veel moeite worden aangepast aan veranderende verlichting vereisten.

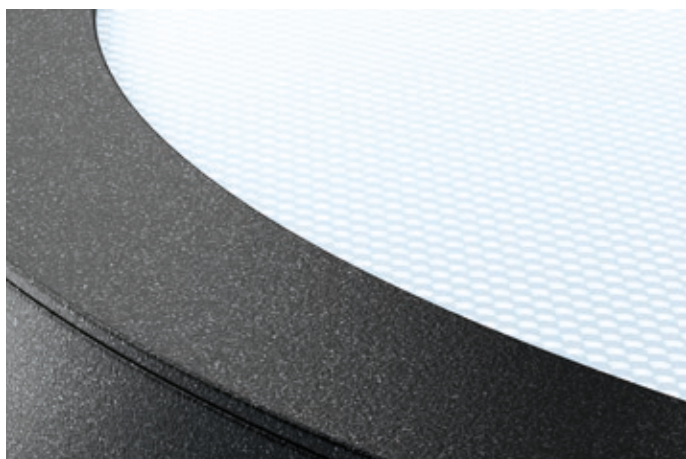

## + Verblinden? Ik toch niet

Het natuurlijke gebruik van smartphones, tablets of laptops vereist niet-verblindend licht, niet alleen op kantoor. Een aangename lichtatmosfeer met minder directe verblinding is daarom in de toekomst wenselijk in elke omgeving. De microprisma diffuser zorgt voor een niet-verblindende lichtverdeling in de ruimte en is daarom ideaal voor een breed scala aan beeldschermwerk.















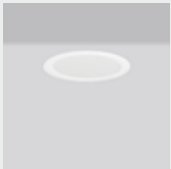

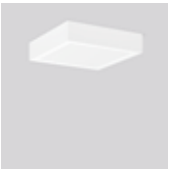

## LICHT(PUNT)

- ⊕ Armatuur Efficiëntie tot 147 lm/W
- ⊕ Armatuur lumenstroom tot 4450 lm
- ⊕ UGR  $\leq$  19
- ⊕ Kleurweergave Ra > 80
- ⊕ Kleurtemperatuur 3000 K en 4000 K
- ⊕ LED-levensduur 50000 h (L80/B10)
- ⊕ Kleurtolerantie: 3-voudig MacAdam (3 SDCM)



# TOLEDO FLAT+

## Overzicht

	TOLEDO FLAT+ round	TOLEDO FLAT+ square	TOLEDO FLAT+ round	TOLEDO FLAT+ square
				
Diffuser	PMMA opaal microprismatisch	PMMA opaal microprismatisch	PMMA opaal microprismatisch	PMMA opaal microprismatisch
Behuizing	Behuizing plaatstaal, Armatuurraam aluminium, gepoedercoat	Behuizing plaatstaal, Armatuurraam aluminium, gepoedercoat	sputgiet- aluminium	sputgiet- aluminium
Leverbare kleuren	wit antraciet	wit antraciet	wit antraciet	wit antraciet
Beschermingsgraad	IP 20 IP 54 kamerzijde	IP 20 IP 54 kamerzijde	IP 40	IP 40
Grootte [mm]	165 270 390 470	150 230 310	165 270 390 470	150 230 310
MultiLumen/MultiColour  	✓ ✓ ✓ ✓	✓ ✓ ✓	✓ ✓ ✓ ✓	✓ ✓ ✓
Geschikt voor beeldschermwerk stations 			✓ ✓	
Kleurtolerantie: MacAdam SDCM	3	3	3	3
Coming Soon  	✓ ✓		✓ ✓	
Tunable white 	✓ ✓ ✓ ✓	✓ ✓ ✓	✓ ✓ ✓ ✓	✓ ✓ ✓
Casambi smart+free* 	✓ ✓ ✓ ✓	✓ ✓ ✓	✓ ✓ ✓ ✓	✓ ✓ ✓
Bewegingsmelder 	✓ ✓ ✓ ✓	✓ ✓ ✓		
Master-Slave System 	✓ ✓ ✓ ✓	✓ ✓ ✓		
Stoffen kap chintz coming soon 	✓ ✓ ✓ ✓	✓ ✓ ✓	✓ ✓ ✓	
Noodverlichting 	✓ ✓ ✓	✓ ✓	✓ ✓ ✓	✓ ✓
Pendelarmaturen coming soon 			✓ ✓ ✓	

# TOLEDO FLAT+

## Productoverzicht | Inbouwdownlights



### Inbouwdownlights | TOLEDO FLAT+ round

Beschermingsgraad: IP 20, IP 54 kamerzijde

Beschermingsklasse: II

Plafonddikte S: 1-20 mm

Schokweerstand: IK03

Behuizing plaatstaal gepoedercoat. Armatuurraam aluminium, gepoedercoat. Diffuser van niet-vergelende kunststof (PMMA) opaal of microprismatisch. LED Backlight technologie voor een homogene verlichting van het hele lichtgevende vlak. Plafondbevestiging d.m.v. veersysteem. Inclusief extern schakelapparaat met connectiekabel 250 mm lengte. DALI-varianten standaard geschikt voor doorvoerbedrading.

Leverbare kleuren (X): 2 = wit, 31 = antraciet metallic

**MultiColour:** kleurtemperatuur instelbaar met schakelement. Af fabriek ingesteld op 4000 K.

**MultiLumen:** lichtvermogen is in 4 standen instelbaar. Af fabriek ingesteld op trap 2.

Uitvoeringen met Casambi smart+free Bluetooth® besturing voor draadloze verbinding en bediening met Android- of iOS-apparaten; app gratis als download beschikbaar.

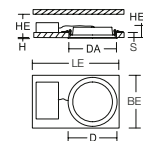

### Vergelijk LED : konventionele lampen

#### LED 4,5 W ≈

1 x 13 W TC-D (19 W Psys)

#### LED 9,5 / 10 W ≈

1 x 26 W TC-D (34 W Psys)

#### LED 12 W ≈

2 x 18 W TC-D (52 W Psys)

#### LED 17 / 18 W ≈

2 x 26 W TC-D (68 W Psys)

#### LED 22 / 26 W ≈

3 x 26 W TC-D (102 W Psys)

#### LED 33 W ≈

4 x 26 W TC-D (136 W Psys)

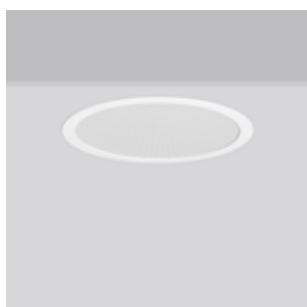

Bestelnummer	Afmetingen [mm]	Lichtkleur	Effectieve lichtstroom [lm]	Systeemvermogen [W]	Armatuur efficiëntie* [lm/W]	UGR	Sturing	Prijs-groep
<b>Inbouwdownlights</b>								
<b>Diffuser kunststof opaal</b>								
<b>Afmetingen installatie DA 152 mm, HE 60 mm</b>								
901807.00X	D 165, H 2	830, 840	570...1150	4,5...9,5	127	112	26,2...28,7 on/off	21
901807.00X.76	D 165, H 2	830, 840	570...1150	4,5...9,5	127	112	26,2...28,7 DALI	21
<b>Afmetingen installatie DA 152 mm, HE 90 mm</b>								
<b>Tunable white - 2700 K tot 6500 K</b>								
901807.00X.2.76	D 165, H 2	827-865	860	10	89	113	27,9...28 DALI	21
901807.00X.2.730	D 165, H 2	827-865	860	10	89	113	27,9...28 smart+free	21
<b>Afmetingen installatie DA 257 mm, HE 60 mm</b>								
901808.00X	D 270, H 2	830, 840	1650...3150	12...22	147	112	25,6...27,8 on/off	21
901808.00X.76	D 270, H 2	830, 840	1650...3150	12...22	147	112	25,6...27,8 DALI	21
<b>Tunable white - 2700 K tot 6500 K</b>								
901808.00X.2.76	D 270, H 2	827-865	2200	18	128	113	26,7...26,8 DALI	21
901808.00X.2.730	D 270, H 2	827-865	2200	18	128	113	26,7...26,8 smart+free	21
<b>Afmetingen installatie DA 377 mm, HE 60 mm</b>								
901810.00X	D 390, H 2	830, 840	1550...2950	12...22	137	113	22,4...24,7 on/off	21
901810.00X.76	D 390, H 2	830, 840	1550...2950	12...22	137	113	22,4...24,7 DALI	21
<b>Tunable white - 2700 K tot 6500 K</b>								
901810.00X.2.76	D 390, H 2	827-865	1950	17	121	113	23,3...23,5 DALI	21
901810.00X.2.730	D 390, H 2	827-865	1950	17	121	113	23,3...23,5 smart+free	21
<b>Afmetingen installatie DA 457 mm, HE 70 mm</b>								
901812.00X	D 470, H 2	830, 840	3050...4450	22...33	139	113	23,3...24,6 on/off	21
901812.00X.76	D 470, H 2	830, 840	3050...4450	22...33	139	113	23,3...24,6 DALI	21
<b>Tunable white - 2700 K tot 6500 K</b>								
901812.00X.2.76	D 470, H 2	827-865	3150	26	127	113	23,5...23,7 DALI	21
901812.00X.2.730	D 470, H 2	827-865	3150	26	127	113	23,5...23,7 smart+free	21
<b>Diffuser kunststof microprismatisch</b>								
<b>Afmetingen installatie DA 257 mm, HE 60 mm</b>								
901809.00X	D 270, H 2	830, 840	1450...2800	12...22	130	89	21,7...24 on/off	21
901809.00X.76	D 270, H 2	830, 840	1450...2800	12...22	130	89	21,7...24 DALI	21
<b>Tunable white - 2700 K tot 6500 K</b>								
901809.00X.2.76	D 270, H 2	827-865	2000	18	117	90	22,8...23 DALI	21
901809.00X.2.730	D 270, H 2	827-865	2000	18	117	90	22,8...23 smart+free	21
<b>Afmetingen installatie DA 377 mm, HE 60 mm</b>								
901811.00X	D 390, H 2	830, 840	1350...2550	12...22	120	78	17,7...19,9 on/off	21
901811.00X.76	D 390, H 2	830, 840	1350...2550	12...22	120	78	17,7...19,9 DALI	21
<b>Tunable white - 2700 K tot 6500 K</b>								
901811.00X.2.76	D 390, H 2	827-865	1750	17	106	78	18,6...18,7 DALI	21
901811.00X.2.730	D 390, H 2	827-865	1750	17	106	78	18,6...18,7 smart+free	21
<b>Afmetingen installatie DA 457 mm, HE 70 mm</b>								
901813.00X	D 470, H 2	830, 840	2600...3800	22...33	118	78	18,5...19,8 on/off	21
901813.00X.76	D 470, H 2	830, 840	2600...3800	22...33	118	78	18,5...19,8 DALI	21
<b>Tunable white - 2700 K tot 6500 K</b>								
901813.00X.2.76	D 470, H 2	827-865	2750	26	112	78	18,6...18,8 DALI	21
901813.00X.2.730	D 470, H 2	827-865	2750	26	112	78	18,6...18,8 smart+free	21

**MultiLumen/MultiColour:** Vermelding van de geringste en de hoogste lichtstroom. Voor concrete gegevens verwijzen wij naar [www.rzb.de](http://www.rzb.de).

### Inbouwdownlights | TOLEDO FLAT+ round - Bewegingssensor EASY

Beschermingsgraad: IP 20, IP 54 kamerzijde

Beschermingsklasse: II

Plafonddikte S: 1-20 mm

Schokweerstand: IK03

Behuizing plaatstaal gepoedercoat. Armatuurraam aluminium, gepoedercoat. Diffuser van niet-vergelende kunststof (PMMA) opaal of microprismatisch. LED Backlight technologie voor een homogene verlichting van het hele lichtgevende vlak. Plafondbevestiging d.m.v. veersysteem. Inclusief extern schakelapparaat met connectiekabel 250 mm lengte. DALI-varianten standaard geschikt voor doorvoerbedrading.

Leverbare kleuren (X): 2 = wit, 31 = antraciet metallic

**MultiColour:** kleurtemperatuur instelbaar met schakelement. Af fabriek ingesteld op 4000 K.

**MultiLumen:** lichtvermogen is in 4 standen instelbaar. Af fabriek ingesteld op trap 2.

### Funcieparameter: HF-bewegingsmelder EASY

- HF-melder 5,8 GHz

- Houdtijd: 5 sec. – 15 min.; in 4 standen instelbaar

- Detectiehoek 30°-150°

- Reikwijdte: tot 10 m, in 4 stappen instelbaar

- Instelbaar in apparaat box

Bestelnummer	Afmetingen [mm]	Lichtkleur	Effectieve lichtstroom [lm]	Systeemvermogen [W]	Armatuur efficiëntie* [lm/W]	UGR	Sturing	Prijs-groep
<b>Inbouwdownlights met aangesloten bewegingssensor (niet geschikt voor metalen plafonds)</b>								
<b>Diffuser kunststof opaal</b>								
<b>Afmetingen installatie DA 152 mm, HE 130 mm</b>								
901807.00X.19	D 165, H 2	830, 840	570...1150	5,5...11	111	112	26,2...28,7	on/off 21
<b>Afmetingen installatie DA 257 mm, HE 75 mm</b>								
901808.00X.19	D 270, H 2	830, 840	1450...2950	13...23	128	112	25,1...27,6	on/off 21
<b>Afmetingen installatie DA 377 mm, HE 70 mm</b>								
901810.00X.19	D 390, H 2	830, 840	1550...2950	13...23	128	113	22,4...24,7	on/off 21
<b>Afmetingen installatie DA 457 mm, HE 70 mm</b>								
901812.00X.19	D 470, H 2	830, 840	3050...4450	23...34	133	113	23,3...24,6	on/off 21
<b>Diffuser kunststof microprismatisch</b>								
<b>Afmetingen installatie DA 257 mm, HE 75 mm</b>								
901809.00X.19	D 270, H 2	830, 840	1450...2800	13...23	123	89	21,7...24	on/off 21
<b>Afmetingen installatie DA 377 mm, HE 70 mm</b>								
901811.00X.19	D 390, H 2	830, 840	1350...2550	13...23	113	78	17,7...19,9	on/off 21
<b>Afmetingen installatie DA 457 mm, HE 70 mm</b>								
901813.00X.19	D 470, H 2	830, 840	2600...3800	23...34	113	78	18,5...19,8	on/off 21

**MultiLumen/MultiColour:** Vermelding van de geringste en de hoogste lichtstroom. Voor concrete gegevens verwijzen wij naar [www.rzb.de](http://www.rzb.de)

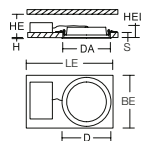

### Vergelijk LED : konventionele lampen

**LED 5,5 W ≈**  
1 x 13 W TC-D (19 W Psys)

**LED 11 W ≈**  
1 x 26 W TC-D (34 W Psys)

**LED 13 W ≈**  
2 x 18 W TC-D (52 W Psys)

**LED 23 W ≈**  
2 x 26 W TC-D (68 W Psys)

**LED 34 W ≈**  
3 x 26 W TC-D (102 W Psys)

Accessoires zie pagina 16

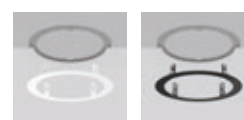



# TOLEDO FLAT+

## Productoverzicht | Inbouwdownlights



### Vergelijk LED : konventionele lampen

**LED 4,5 W ≈**  
1 x 13 W TC-D (19 W Psys)

**LED 8 / 9,5 / 10 W ≈**  
1 x 26 W TC-D (34 W Psys)

**LED 12 / 15 W ≈**  
2 x 18 W TC-D (52 W Psys)

**LED 19 W ≈**  
2 x 26 W TC-D (68 W Psys)

**LED 23 W ≈**  
3 x 26 W TC-D (102 W Psys)



### Inbouwdownlights | TOLEDO FLAT+ square

Beschermingsgraad: IP 20, IP 54 kamerzijde

Beschermingsklasse: II

Plafonddikte S: 1-20 mm

Schokweerstand: IK03

Behuizing plaatstaal gepoedercoat. Armatuurraam aluminium, gepoedercoat. Diffuser van niet-vergelende kunststof (PMMA) opaal of microprismatisch. LED Backlight technologie voor een homogene verlichting van het hele lichtgevende vlak. Plafondbevestiging d.m.v. veersysteem. Inclusief extern schakelapparaat met connectiekabel 250 mm lengte. DALI-varianten standaard geschikt voor doorvoerbedrading.

Leverbare kleuren (X): 2 = wit, 31 = antraciet metallic

**MultiColour:** met schakelelement kleurtemperatuur 3000 K of 4000 K individueel instelbaar. Af fabriek ingesteld op 4000 K.

**MultiLumen:** lichtvermogen is in 4 standen instelbaar. Af fabriek ingesteld op trap 2.

Uitvoeringen met Casambi smart+free Bluetooth® besturing voor draadloze verbinding en bediening met Android- of iOS-apparaten; app gratis als download beschikbaar.

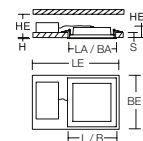

Bestelnummer	Afmetingen [mm]	Lichtkleur	Effectieve lichtstroom [lm]	Systeemvermogen [W]	Armatuur efficiëntie* [lm/W]	UGR	Sturing	Prijs-groep
<b>Inbouwdownlights</b>								
<b>Diffuser kunststof opaal</b>								
<b>Afmetingen installatie LA 137 x BA 137 mm, HE 60 mm</b>								
901814.00X	L 150, B 150, H 2	830, 840	570...1150	4,5...9,5	127	111	26,3...28,8 on/off	21
901814.00X.76	L 150, B 150, H 2	830, 840	570...1150	4,5...9,5	127	111	26,3...28,8 DALI	21
<b>Afmetingen installatie LA 137 x BA 137 mm, HE 90 mm</b>								
<b>Tunable white - 2700 K tot 6500 K</b>								
901814.00X.2.76	L 150, B 150, H 2	827-865	920	10	96	113	28,2...28,3 DALI	21
901814.00X.2.730	L 150, B 150, H 2	827-865	920	10	96	113	28,2...28,3 smart+free	21
<b>Plafond opening LA 217 x BA 217 mm, HE 60 mm</b>								
901815.00X	L 230, B 230, H 2	830, 840	1050...2100	8...15	146	112	24,5...27 on/off	21
901815.00X.76	L 230, B 230, H 2	830, 840	1050...2100	8...15	146	112	24,5...27 DALI	21
<b>Tunable white - 2700 K tot 6500 K</b>								
901815.00X.2.76	L 230, B 230, H 2	827-865	1750	15	120	113	26,4...26,5 DALI	21
901815.00X.2.730	L 230, B 230, H 2	827-865	1750	15	120	113	26,4...26,5 smart+free	21
<b>Plafond opening LA 297 x BA 297 mm, HE 60 mm</b>								
901817.00X	L 310, B 310, H 2	830, 840	1650...3050	12...23	138	112	23,6...25,8 on/off	21
901817.00X.76	L 310, B 310, H 2	830, 840	1650...3050	12...23	138	112	23,6...25,8 DALI	21
<b>Tunable white - 2700 K tot 6500 K</b>								
901817.00X.2.76	L 310, B 310, H 2	827-865	2250	19	124	113	24,8...24,9 DALI	21
901817.00X.2.730	L 310, B 310, H 2	827-865	2250	19	124	113	24,8...24,9 smart+free	21
<b>Diffuser kunststof microprismatisch</b>								
<b>Plafond opening LA 217 x BA 217 mm, HE 60 mm</b>								
901816.00X	L 230, B 230, H 2	830, 840	1000...1850	8...15	127	91	20,9...23,1 on/off	21
901816.00X.76	L 230, B 230, H 2	830, 840	1000...1850	8...15	127	91	20,9...23,1 DALI	21
<b>Tunable white - 2700 K tot 6500 K</b>								
901816.00X.2.76	L 230, B 230, H 2	827-865	1550	15	107	91/91	22,5...22,6 DALI	21
901816.00X.2.730	L 230, B 230, H 2	827-865	1550	15	107	91/91	22,5...22,6 smart+free	21
<b>Plafond opening LA 297 x BA 297 mm, HE 60 mm</b>								
901818.00X	L 310, B 310, H 2	830, 840	1500...2800	12...23	125	91	19,8...22 on/off	21
901818.00X.76	L 310, B 310, H 2	830, 840	1500...2800	12...23	125	91	19,8...22 DALI	21
<b>Tunable white - 2700 K tot 6500 K</b>								
901818.00X.2.76	L 310, B 310, H 2	827-865	2000	19	108	91/91	20,8...20,9 DALI	21
901818.00X.2.730	L 310, B 310, H 2	827-865	2000	19	108	91/91	20,8...20,9 smart+free	21

**MultiLumen/MultiColour:** Vermelding van de geringste en de hoogste lichtstroom. Voor concrete gegevens verwijzen wij naar [www.rzb.de](http://www.rzb.de).

### Inbouwdownlights | TOLEDO FLAT+ square - Bewegingssensor EASY

Beschermingsgraad: IP 20, IP 54 kamerzijde

Beschermingsklasse: II

Plafonddikte S: 1-20 mm

Schokweerstand: IK03

Behuizing plaatstaal gepoedercoat. Armatuurraam aluminium, gepoedercoat. Diffuser van niet-vergelende kunststof (PMMA) opaal of microprismatisch. LED Backlight technologie voor een homogene verlichting van het hele lichtgevende vlak. Plafondbevestiging d.m.v. veersysteem. Inclusief extern schakelapparaat met connectiekabel 250 mm lengte. DALI-varianten standaard geschikt voor doorvoerbedrading.

Leverbare kleuren (X): 2 = wit, 31 = antraciet metallic

**MultiColour:** met schakelelement kleurtemperatuur 3000 K of 4000 K individueel instelbaar. Af fabriek ingesteld op 4000 K.

**MultiLumen:** lichtvermogen is in 4 standen instelbaar. Af fabriek ingesteld op trap 2.

#### Functie Parameter: HF-bewegingsmelder EASY

- HF-melder 5,8 GHz.
- Houdtijd: 5 sec. – 15 min.; in 4 standen instelbaar.
- Detectiehoek 30°-150°.
- Reikwijdte: tot 10 m, in 4 stappen instelbaar.
- Instelbaar in apparaat box.

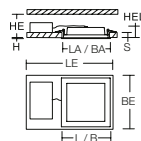

#### Vergelijk LED : konventionele lampen

**LED 5,5 W ≈**  
1 x 13 W TC-D (19 W Psys)

**LED 9 / 11 W ≈**  
1 x 26 W TC-D (34 W Psys)

**LED 13 W ≈**  
2 x 18 W TC-D (52 W Psys)

**LED 16 W ≈**  
2 x 26 W TC-D (68 W Psys)

**LED 24 W ≈**  
3 x 26 W TC-D (102 W Psys)

Bestelnummer	Afmetingen [mm]	Lichtkleur	Effectieve lichtstroom [lm]	Systeemvermogen [W]	Armatuur efficiëntie' [lm/W]	$\alpha$ [°]	UGR	Sturing	Prijs-groep
<b>Inbouwdownlights met aangesloten bewegingssensor</b>									
<b>Diffuser kunststof opaal</b>									
<b>Afmetingen installatie LA 137 x BA 137 mm, HE 120 mm</b>									
901814.00X.19	L 150, B 150, H 2	830, 840	570...1150	5,5...11	111	111	26,3...28,8	on/off	21
<b>Afmetingen installatie LA 217 x BA 217 mm, HE 80 mm</b>									
901815.00X.19	L 230, B 230, H 2	830, 840	1050...2100	9...16	136	112	24,5...27	on/off	21
<b>Afmetingen installatie LA 297 x BA 297 mm, HE 70 mm</b>									
901817.00X.19	L 310, B 310, H 2	830, 840	1650...3050	13...24	127	112	23,6...25,8	on/off	21
<b>Diffuser kunststof microprismatisch</b>									
<b>Afmetingen installatie LA 217 x BA 217 mm, HE 80 mm</b>									
901816.00X.19	L 230, B 230, H 2	830, 840	1000...1850	9...16	118	91	20,9...23,1	on/off	21
<b>Afmetingen installatie LA 297 x BA 297 mm, HE 70 mm</b>									
901818.00X.19	L 310, B 310, H 2	830, 840	1500...2800	13...24	117	91	19,8...22	on/off	21

**MultiLumen/MultiColour:** Vermelding van de geringste en de hoogste lichtstroom. Voor concrete gegevens verwijzen wij naar [www.rzb.de](http://www.rzb.de). Niet geschikt voor metalen plafonds.

Accessoires zie pagina 16



# TOLEDO FLAT+

## Toebehoren

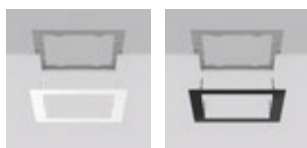
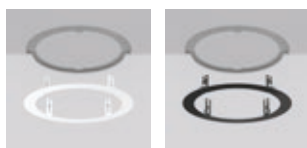

### Inlegraam voor roosterplafonds

982924.00X	L 595, B 595, H 20	Inlegraam voor roosterplafond modules 600, voor TOLEDO FLAT+ round D 470	21
982925.00X	L 620, B 620, H 20	Inlegraam voor roosterplafond modules 625, voor TOLEDO FLAT+ round D 470	21

### Opbouwbehuizing TOLEDO FLAT+

Opbouwbehuizing plaatstaal gepoedercoat. Downlight vergrendelbaar zonder gereedschap. Niet geschikt voor de uitvoering met HF-bewegingsmelder.

#### Opbouwbehuizing

982917.00X*	D 165, H 68	Opbouwbehuizing TOLEDO FLAT+ round D 165	21
982918.00X	D 270, H 68	Opbouwbehuizing TOLEDO FLAT+ round D 270	21
982919.00X	D 390, H 68	Opbouwbehuizing TOLEDO FLAT+ round D 390	21
982920.00X	D 470, H 68	Opbouwbehuizing TOLEDO FLAT+ round D 470	21
982921.00X*	L 150, B 150, H 68	Opbouwbehuizing TOLEDO FLAT+ square 150 x 150	21
982922.00X	L 230, B 230, H 68	Opbouwbehuizing TOLEDO FLAT+ square 230 x 230	21
982923.00X	L 310, B 310, H 68	Opbouwbehuizing TOLEDO FLAT+ square 310 x 310	21

\* niet geschikt voor de uitvoering Tunable white

### Doos voor doorvoerbedrading

Instekbare uitbreiding voor doorvoerbedrading. Voorgemonteerde aansluitleiding met een lengte van 150 mm, met open leidinguiteinden voor de comfortabele aansluiting op het bedrijfsapparaat.

#### Doos voor doorvoerbedrading

982703.002	L 98, B 55, H 28	5-polig, kabeldoorsneden tot 5 x 1,5 mm <sup>2</sup> of 3 x 2,5 mm <sup>2</sup> mogelijk	21
------------	------------------	--	----

Alleen vereist voor aan/uit

### HF-bewegingsmelder voor inbouwarmaturen

HF-bewegingsmelder in afzonderlijke apparatenbehuizing. Aansluitdoos incl. trekcontlasting, met 5-polige aansluitklem aangesloten op HF-bewegingssensor via 5-aderige, 150 mm lange aansluitkabel. 2-polige kabel tussen bewegingsmelder en armatuur 600 mm lang met open draadeinden.

#### Functie Parameter bewegingsmelder:

- HF-melder 5,8 GHz
- Houddijd: 5 sec. - 15 min., in 4 standen instelbaar
- Detectiehoek 30°-150°
- Reikwijdte: tot 8 m, in tot 4 stappen instelbaar
- Instelbaar in apparaat box
- Helderheidssensor zonder functie

#### HF-bewegingsmelder

983110.002	L 700, B 85, H 37		21
------------	-------------------	--	----

Niet geschikt voor metalen plafonds.

### Renovatieframes TOLEDO FLAT+

Renovatieframes van glanzend/gecoat plaatstaal (2-delig) voor gereedschapsloze montage van inbouwarmaturen in door de klant geleverde plafonduitsparingen. Veerbevestiging. Plafonddikte: 5 - 20 mm.

Bestelnummer	Afmetingen [mm]	Bestaande plafonduitsparing [mm]	Geschikt voor inbouwarmaturen met [mm]	Prijs-groep
<b>Renovatieframes voor verschillende plafonduitsparingen</b>				
983077.00X	D 255, H 1, HE 80	Ø 160 tot 210	DA 145 tot 155	21
983078.00X	D 360, H 1, HE 80	Ø 265 tot 315	DA 250 tot 260	21
983079.00X	D 480, H 1, HE 80	Ø 385 tot 435	DA 370 tot 380	21
983080.00X	D 560, H 1, HE 80	Ø 465 tot 515	DA 450 tot 460	21
983081.00X	L 240, B 240, H 1, HE 80	L x B 145 tot 195	LA x BA 130 tot 140	21
983082.00X	L 320, B 320, H 1, HE 80	L x B 225 tot 275	LA x BA 210 tot 220	21
983083.00X	L 400, B 400, H 1, HE 80	L x B 305 tot 355	LA x BA 290 tot 300	21

### Wat niet past, wordt passend gemaakt.

RZB biedt inbouw-downlights en -spots in veel verschillende maten voor uiteenlopende toepassingen. Als er echter armaturen moeten worden vervangen in bestaande gebouwen, kan de plafonduitsparing van het oude armatuur te groot zijn voor het nieuwe armatuur. In dergelijke gevallen is het gebruik van renovatiefames, een speciale opvulling of -frame dat de oude plafonduitsparing bedekt en het mogelijk maakt kleinere armaturen te installeren - zonder extra werk aan het plafond zelf, een goede oplossing. Deze adapters zijn bijzonder actueel met het oog op het EU-verbod op fluorescentielampen!



### + Oude armatuur eruit, nieuwe te klein?

Om technologische redenen zijn moderne downlights en spots vaak compacter dan vergelijkbare voorgangers uit het tijdperk van de fluorescentielampen. Tot 5 cm verschil kan worden gecompenseerd met de RZB-renovatiefames. Kies het juiste frame op basis van de bestaande plafonduitsparing en de installatieafmetingen van het nieuwe armatuur.



### + Voor zowel ronde als rechthoekige, grote en kleine...

Renovatiefames zijn verkrijgbaar in verschillende maten, rond en rechthoekig, en zijn geschikt voor veel RZB-inbouwarmaturen, maar ook voor andere merken.

### Pluspunten

- + **Flexibel:** Inzetbaar voor plafonduitsparingen die tot 5 cm te groot zijn
- + **Gereedschapsloos:** Montage door veerbevestiging
- + **Stabiel:** Bevestiging van het frame in de aanwezige plafonduitsparing
- + **Passend:** Afzonderlijke montage van frame en inbouwarmatuur
- + **Uitgebreid:** Beschikbaar voor ronde en rechthoekige gaten of inbouwarmaturen
- + **Strak:** Fraai uiterlijk
- + **Compatibel:** Maakt eenvoudige vervanging mogelijk van inbouwarmaturen die mogelijk niet langer worden gebruikt vanwege het verbod op compacte tl-lampen.

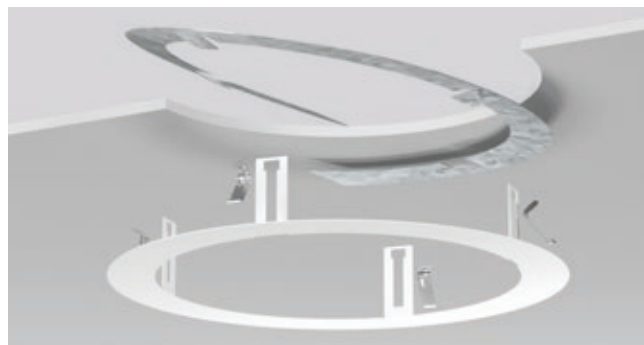

### + You turn me in!

Niemand houdt ervan om gereedschap te hanteren terwijl hij op een ladder staat. De bovenste helft van het RZB-renovatiefame - rond of vierkant - kan zonder gereedschap in de plafond opening worden geplaatst en door middel van een veersluiting met de onderste helft worden verbonden.

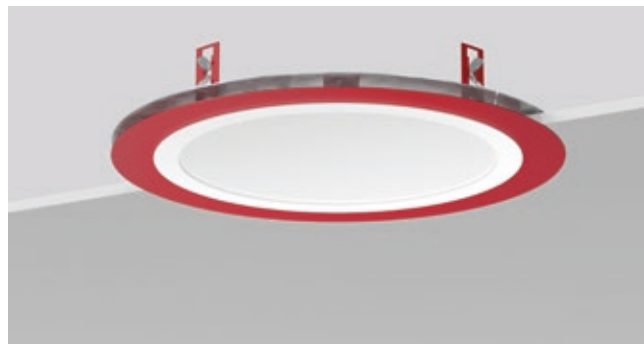

### + Wit, antraciet, gekleurd.

De renovatiefames hebben standaard een witte of antracietkleurige poedercoating. Auf Anfrage können sie jedoch auch in vielen weiteren RAL-Farben hergestellt werden.

# TOLEDO FLAT+

## Productoverzicht



### Opbouwdownlights | TOLEDO FLAT+ round

Beschermingsgraad: **IP 40**  
 Beschermingsklasse: II  
 Schokweerstand: IK03

Behuizing spuitgietaaluminium. Diffuser van niet-vergelende kunststof (PMMA) opaal of microprismatisch. LED Backlight technologie voor een homogene verlichting van het hele lichtgevende vlak.

Leverbare kleuren (X): 2 = wit, 31 = antraciet metallic

**MultiColour:** kleurtemperatuur instelbaar met schakelement. Af fabriek ingesteld op 4000 K.

**MultiLumen:** lichtvermogen is in 4 standen instelbaar. Af fabriek ingesteld op trap 2.

Uitvoeringen met Casambi smart+free Bluetooth® besturing voor draadloze verbinding en bediening met Android- of iOS-apparaten; app gratis als download beschikbaar.

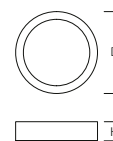

### Vergelijk LED : konventionele lampen

#### LED 4,5 W ≈

1 x 13 W TC-D (19 W Psys)

#### LED 9,5 / 10 W ≈

1 x 26 W TC-D (34 W Psys)

#### LED 12 W ≈

2 x 18 W TC-D (52 W Psys)

#### LED 17 / 18 W ≈

2 x 26 W TC-D (68 W Psys)

#### LED 22 / 26 W ≈

3 x 26 W TC-D (102 W Psys)

#### LED 33 W ≈

4 x 26 W TC-D (136 W Psys)

Bestelnummer	Afmetingen [mm]	Lichtkleur	Effectieve lichtstroom [lm]	Systeemvermogen [W]	Armatuur efficiëntie* [lm/W]	α [°]	UGR	Sturing	Prijs-groep
<b>Opbouwdownlights</b>									
<b>Diffuser kunststof opaal</b>									
<b>Diameter D 165 mm</b>									
901819.00X	D 165, H 70	830, 840	570...1150	4,5...9,5	127	112	26,2...28,7	on/off	21
901819.00X.76	D 165, H 70	830, 840	570...1150	4,5...9,5	127	112	26,2...28,7	DALI	21
<b>Diameter D 270 mm</b>									
901820.00X	D 270, H 70	830, 840	1650...3150	12...22	147	112	25,6...27,8	on/off	21
901820.00X.76	D 270, H 70	830, 840	1650...3150	12...22	147	112	25,6...27,8	DALI	21
<b>Tunable white - 2700 K tot 6500 K</b>									
901820.00X.2.76	D 270, H 70	827-865	2200	18	128	113	26,7...26,8	DALI	21
901820.00X.2.730	D 270, H 70	827-865	2200	18	128	113	26,7...26,8	smart+free	21
<b>Diameter D 390 mm</b>									
901822.00X	D 390, H 70	830, 840	1550...2950	12...22	137	113	22,4...24,7	on/off	21
901822.00X.76	D 390, H 70	830, 840	1550...2950	12...22	137	113	22,4...24,7	DALI	21
<b>Tunable white - 2700 K tot 6500 K</b>									
901822.00X.2.76	D 390, H 70	827-865	1950	17	121	113	23,3...23,5	DALI	21
901822.00X.2.730	D 390, H 70	827-865	1950	17	121	113	23,3...23,5	smart+free	21
<b>Diameter D 470 mm</b>									
901824.00X	D 470, H 70	830, 840	3050...4450	22...33	139	113	23,3...24,6	on/off	21
901824.00X.76	D 470, H 70	830, 840	3050...4450	22...33	139	113	23,3...24,6	DALI	21
<b>Tunable white - 2700 K tot 6500 K</b>									
901824.00X.2.76	D 470, H 70	827-865	3150	26	127	113	23,5...23,7	DALI	21
901824.00X.2.730	D 470, H 70	827-865	3150	26	127	113	23,5...23,7	smart+free	21
<b>Diffuser Kunststoff mikroprismatisch</b>									
<b>Diameter D 270 mm</b>									
901821.00X	D 270, H 70	830, 840	1450...2800	12...22	130	89	21,7...24	on/off	21
901821.00X.76	D 270, H 70	830, 840	1450...2800	12...22	130	89	21,7...24	DALI	21
<b>Tunable white - 2700 K tot 6500 K</b>									
901821.00X.2.76	D 270, H 70	827-865	2000	18	117	90	22,8...23	DALI	21
901821.00X.2.730	D 270, H 70	827-865	2000	18	117	90	22,8...23	smart+free	21
<b>Diameter D 390 mm</b>									
901823.00X	D 390, H 70	830, 840	1350...2550	12...22	120	78	17,7...19,9	on/off	21
901823.00X.76	D 390, H 70	830, 840	1350...2550	12...22	120	78	17,7...19,9	DALI	21
<b>Tunable white - 2700 K tot 6500 K</b>									
901823.00X.2.76	D 390, H 70	827-865	1750	17	106	78	18,6...18,7	DALI	21
901823.00X.2.730	D 390, H 70	827-865	1750	17	106	78	18,6...18,7	smart+free	21
<b>Diameter D 470 mm</b>									
901825.00X	D 470, H 70	830, 840	2600...3800	22...33	118	78	18,5...19,8	on/off	21
901825.00X.76	D 470, H 70	830, 840	2600...3800	22...33	118	78	18,5...19,8	DALI	21
<b>Tunable white - 2700 K tot 6500 K</b>									
901825.00X.2.76	D 470, H 70	827-865	2750	26	112	78	18,6...18,8	DALI	21
901825.00X.2.730	D 470, H 70	827-865	2750	26	112	78	18,6...18,8	smart+free	21



### Toebehoren | Doos voor doorvoerbedrading

Insteekbare uitbreiding voor doorvoerbedrading. Voorgemonteerde aansluitleiding met een lengte van 150 mm, met open leidinguiteinden voor de comfortabele aansluiting op het bedrijfsapparaat.

### Doos voor doorvoerbedrading

982703.002 L 98, B 55, H 28 5-polig, kabeldoorsneden tot 5 x 1,5 mm<sup>2</sup> of 3 x 2,5 mm<sup>2</sup> mogelijk 21

Alleen vereist voor aan/uit



### Opbouwdownlights | TOLEDO FLAT+ square

Beschermingsgraad: **IP 40**  
 Beschermingsklasse: II  
 Schokweerstand: IK03

Behuizing spuitgietaluminium. Diffuser van niet-vergelende kunststof (PMMA) opaal of microprismatisch. LED Backlight technologie voor een homogene verlichting van het hele lichtgevende vlak.

Leverbare kleuren (X): 2 = wit, 31 = antraciet metallic

**MultiColour:** kleurtemperatuur instelbaar met schakelement. Af fabriek ingesteld op 4000 K.

**MultiLumen:** lichtvermogen is in 4 standen instelbaar. Af fabriek ingesteld op trap 2.

Uitvoeringen met Casambi smart+free Bluetooth® besturing voor draadloze verbinding en bediening met Android- of iOS-apparaten; app gratis als download beschikbaar.

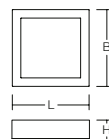

Bestelnummer	Afmetingen [mm]	Lichtkleur	Effectieve lichtstroom [lm]	Systeemvermogen [W]	Armatuur efficiëntie* [lm/W]	$\alpha$ [°]	UGR	Sturing	Prijs-groep
<b>Opbouwdownlights</b>									
<b>Diffuser kunststof opaal</b>									
<b>Lengte L 150 mm x Breedte B 150 mm</b>									
901826.00X	L 150, B 150, H 70	830, 840	570...1150	4,5...9,5	127	111	26,3...28,8	on/off	21
901826.00X.76	L 150, B 150, H 70	830, 840	570...1150	4,5...9,5	127	111	26,3...28,8	DALI	21
<b>Lengte L 230 mm x Breedte B 230 mm</b>									
901827.00X	L 230, B 230, H 70	830, 840	1050...2100	8...15	146	112	24,5...27	on/off	21
901827.00X.76	L 230, B 230, H 70	830, 840	1050...2100	8...15	146	112	24,5...27	DALI	21
<b>Tunable white - 2700 K tot 6500 K</b>									
901827.00X.2.76	L 230, B 230, H 70	827-865	1750	15	120	113	26,4...26,5	DALI	21
901827.00X.2.730	L 230, B 230, H 70	827-865	1750	15	120	113	26,4...26,5	smart+free	21
<b>Lengte L 310 mm x Breedte B 310 mm</b>									
901829.00X	L 310, B 310, H 70	830, 840	1650...3050	12...23	138	112	23,6...25,8	on/off	21
901829.00X.76	L 310, B 310, H 70	830, 840	1650...3050	12...23	138	112	23,6...25,8	DALI	21
<b>Tunable white - 2700 K tot 6500 K</b>									
901829.00X.2.76	L 310, B 310, H 70	827-865	2250	19	124	113	24,8...24,9	DALI	21
901829.00X.2.730	L 310, B 310, H 70	827-865	2250	19	124	113	24,8...24,9	smart+free	21
<b>Diffuser Kunststoff mikropriismatisch</b>									
<b>Lengte L 230 mm x Breedte B 230 mm</b>									
901828.00X	L 230, B 230, H 70	830, 840	1000...1850	8...15	127	91	20,9...23,1	on/off	21
901828.00X.76	L 230, B 230, H 70	830, 840	1000...1850	8...15	127	91	20,9...23,1	DALI	21
<b>Tunable white - 2700 K tot 6500 K</b>									
901828.00X.2.76	L 230, B 230, H 70	827-865	1550	15	107	91/91	22,5...22,6	DALI	21
901828.00X.2.730	L 230, B 230, H 70	827-865	1550	15	107	91/91	22,5...22,6	smart+free	21
<b>Lengte L 310 mm x Breedte B 310 mm</b>									
901830.00X	L 310, B 310, H 70	830, 840	1500...2800	12...23	125	91	19,8...22	on/off	21
901830.00X.76	L 310, B 310, H 70	830, 840	1500...2800	12...23	125	91	19,8...22	DALI	21
<b>Tunable white - 2700 K tot 6500 K</b>									
901830.00X.2.76	L 310, B 310, H 70	827-865	2000	19	108	91/91	20,8...20,9	DALI	21
901830.00X.2.730	L 310, B 310, H 70	827-865	2000	19	108	91/91	20,8...20,9	smart+free	21

**Vergelijk LED : konventionele lampen**

**LED 4,5 W  $\approx$**   
1 x 13 W TC-D (19 W Psys)

**LED 8 / 9,5 / 10 W  $\approx$**   
1 x 26 W TC-D (34 W Psys)

**LED 12 / 15 W  $\approx$**   
2 x 18 W TC-D (52 W Psys)

**LED 19 W  $\approx$**   
3 x 18 W TC-D (78 W Psys)

**LED 23 W  $\approx$**   
4 x 18 W TC-D (104 W Psys)



### Toebehoren | Doos voor doorvoerbedrading

Insteekbare uitbreiding voor doorvoerbedrading. Voorgemonteerde aansluitleiding met een lengte van 150 mm, met open leidinguiteinden voor de comfortabele aansluiting op het bedrijfsapparaat.

### Doos voor doorvoerbedrading

982703.002	L 98, B 55, H 28	5-polig, kabeldoorsneden tot 5 x 1,5 mm <sup>2</sup> of 3 x 2,5 mm <sup>2</sup> mogelijk	21
------------	------------------	--	----

Alleen vereist voor aan/uit



# TOLEDO FLAT+

## Productoverzicht | Noodverlichting



### Inbouwdownlights | TOLEDO FLAT+ round - Diffuser opaal

Beschermingsgraad: IP 20, IP 54 kamerzijde | Beschermingsklasse: II  
Plafonddikte S: 1-20 mm | Slagvastheid: IK03

Behuizing plaatstaal gepoedercoat. Armatuurraam aluminium, gepoedercoat. Diffuser van niet-vergelende kunststof (PMMA) opaal. LED Backlight technologie voor een homogene verlichting van het hele lichtgevende vlak. Plafondbevestiging d.m.v. veersysteem. Inclusief extern schakelapparaat met connectiekabel 250 mm lengte.

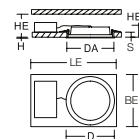

**MultiColour:** kleurtemperatuur instelbaar met schakelement. Af fabriek ingesteld op 4000 K.

### Decentrale noodverlichting

Spanningstype: AC

Standaard met automatische zelftest.

Schakelwijze: naar keuze in stand-by-schakeling of permanente schakeling aansluitbaar.

**MultiLumen:** lichtvermogen is in 4 standen instelbaar. Af fabriek ingesteld op trap 2.

### Armaturen voor centrale noodstroomvoorziening

Spanningstype: AC/DC

Schakelwijze: naar keuze in stand-by-schakeling of permanente schakeling aansluitbaar.

Leverbare kleur: 2 = wit



Bestelnummer	Afmetingen [mm]	Lichtkleur	Net lichtstroom [lm]	Net systeemvermogen [W]	Nood lichtstroom [lm]	Nood systeemvermogen [W]	⊕ [h]	Bewaking	Prijs-groep
<b>Decentrale noodverlichting</b>									
<b>Afmetingen installatie DA 257 mm, HE 100 mm</b>									
672719.002	D 270, H 2, HEL 40	830, 840	1650...3150	15...25	430	-	3	Autotest	23
672719.002.04	D 270, H 2, HEL 40	830, 840	1650...3150	15...25	430	-	3	MultiDigit	23
672719.002.07	D 270, H 2, HEL 40	830, 840	1650...3150	15...25	430	-	3	DALI-Sibe	23
672720.002	D 270, H 2, HEL 40	830, 840	1650...3150	15...25	180	-	8	Autotest	23
672720.002.04	D 270, H 2, HEL 40	830, 840	1650...3150	15...25	180	-	8	MultiDigit	23
672720.002.07	D 270, H 2, HEL 40	830, 840	1650...3150	15...25	180	-	8	DALI-Sibe	23
<b>Afmetingen installatie DA 377 mm, HE 60 mm</b>									
672727.002	D 390, H 2, HEL 40	830, 840	1550...2950	15...25	430	-	3	Autotest	23
672727.002.04	D 390, H 2, HEL 40	830, 840	1550...2950	15...25	430	-	3	MultiDigit	23
672727.002.07	D 390, H 2, HEL 40	830, 840	1550...2950	15...25	430	-	3	DALI-Sibe	23
672728.002	D 390, H 2, HEL 40	830, 840	1550...2950	15...25	180	-	8	Autotest	23
672728.002.04	D 390, H 2, HEL 40	830, 840	1550...2950	15...25	180	-	8	MultiDigit	23
672728.002.07	D 390, H 2, HEL 40	830, 840	1550...2950	15...25	180	-	8	DALI-Sibe	23
<b>Afmetingen installatie DA 457 mm, HE 70 mm</b>									
672735.002	D 470, H 2, HEL 41	830, 840	3050...4450	25...36	430	-	3	Autotest	23
672735.002.04	D 470, H 2, HEL 41	830, 840	3050...4450	25...36	430	-	3	MultiDigit	23
672735.002.07	D 470, H 2, HEL 41	830, 840	3050...4450	25...36	430	-	3	DALI-Sibe	23
672736.002	D 470, H 2, HEL 41	830, 840	3050...4450	25...36	180	-	8	Autotest	23
672736.002.04	D 470, H 2, HEL 41	830, 840	3050...4450	25...36	180	-	8	MultiDigit	23
672736.002.07	D 470, H 2, HEL 41	830, 840	3050...4450	25...36	180	-	8	DALI-Sibe	23



### Armaturen voor centrale noodstroomvoorziening

#### Afmetingen installatie DA 257 mm, HE 60 mm

672717.002	D 270, H 2, HEL 40	830, 840	2200	15	880	6,3	Circuit	24
672717.002.89	D 270, H 2, HEL 40	830, 840	2200	16	880	7,3	AC-Control	24
672718.002	D 270, H 2, HEL 40	830, 840	3150	22	950	7	Circuit	24
672718.002.89	D 270, H 2, HEL 40	830, 840	3150	23	950	8	AC-Control	24

#### Afmetingen installatie DA 377 mm, HE 60 mm

672725.002	D 390, H 2, HEL 40	830, 840	2050	15	820	6,5	Circuit	24
672725.002.89	D 390, H 2, HEL 40	830, 840	2050	16	820	7,5	AC-Control	24
672726.002	D 390, H 2, HEL 40	830, 840	2950	22	890	7,3	Circuit	24
672726.002.89	D 390, H 2, HEL 40	830, 840	2950	23	890	8,3	AC-Control	24

#### Afmetingen installatie DA 457 mm, HE 70 mm

672733.002	D 470, H 2, HEL 41	830, 840	3550	26	1050	7,2	Circuit	24
672733.002.89	D 470, H 2, HEL 41	830, 840	3550	27	1050	8,2	AC-Control	24
672734.002	D 470, H 2, HEL 41	830, 840	4450	33	890	7	Circuit	24
672734.002.89	D 470, H 2, HEL 41	830, 840	4450	34	890	8	AC-Control	24

**MultiLumen/MultiColour:** Vermelding van de geringste en de hoogste lichtstroom. Voor concrete gegevens verwijzen wij naar [www.rzb.de](http://www.rzb.de).

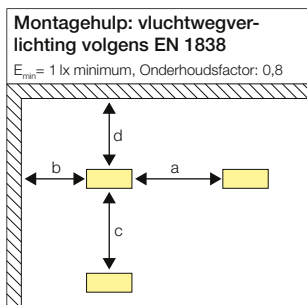

672719.002				
Armatuurlichtstroom nood: 430 lm				
Onderstaande waarden in m				
h	a	b	c	d
2,5	10,5	4,4	10,8	4,4
3,0	11,7	4,7	11,7	4,7
3,5	12,4	4,9	12,4	4,9
4,0	13,0	5,1	13,0	5,1

672720.002				
Armatuurlichtstroom nood: 180 lm				
Onderstaande waarden in m				
h	a	b	c	d
2,5	8,3	3,2	8,3	3,2
3,0	8,8	3,4	8,8	3,4
3,5	9,2	3,4	9,2	3,4
4,0	9,5	3,4	9,5	3,4

672717.002				
Armatuurlichtstroom nood: 880 lm				
Onderstaande waarden in m				
h	a	b	c	d
2,5	13,2	5,4	13,2	5,4
3,0	14,3	5,8	14,3	5,8
3,5	15,3	6,2	15,3	6,2
4,0	16,2	6,5	16,2	6,5

### Inbouwdownlights | TOLEDO FLAT+ round - Diffuser microprismatisch

Beschermingsgraad: IP 20, IP 54 kamerzijde | Beschermingsklasse: II  
 Plafonddikte S: 1-20 mm | Slagvastheid: IK03

Behuizing plaatstaal gepoedercoat. Armatuurraam aluminium, gepoedercoat. Niet-vergelende microprismatische kunststof diffuser (PMMA). LED Backlight technologie voor een homogene verlichting van het hele lichtgevende vlak. Plafondbevestiging d.m.v. veersysteem. Inclusief extern schakelapparaat met connectiekabel 250 mm lengte.

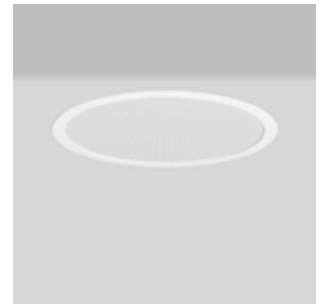
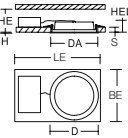

**MultiColour:** kleurtemperatuur instelbaar met schakelement. Af fabriek ingesteld op 4000 K.

### Decentrale noodverlichting

Spanningstype: AC  
 Standaard met automatische zelftest.  
 Schakelwijze: naar keuze in stand-by-schakeling of permanente schakeling aansluitbaar.

**MultiLumen:** lichtvermogen is in 4 standen instelbaar. Af fabriek ingesteld op trap 2.

### Armatuuren voor centrale noodstroomvoorziening

Spanningstype: AC/DC  
 Schakelwijze: naar keuze in stand-by-schakeling of permanente schakeling aansluitbaar.

Leverbare kleur: 2 = wit

Bestelnummer	Afmetingen [mm]	Lichtkleur	Net lichtstroom [lm]	Net systeemvermogen [W]	Nood lichtstroom [lm]	Nood systeemvermogen [W]	[h]	Bewaking	Prijs-groep
<b>Decentrale noodverlichting</b>									
<b>Afmetingen installatie DA 257 mm, HE 100 mm</b>									
672723.002	D 270, H 2, HEL 40	830, 840	1450...2800	15...25	370	-	3	Autotest	23
672723.002.04	D 270, H 2, HEL 40	830, 840	1450...2800	15...25	370	-	3	MultiDigit	23
672723.002.07	D 270, H 2, HEL 40	830, 840	1450...2800	15...25	370	-	3	DALI-Sibe	23
672724.002	D 270, H 2, HEL 40	830, 840	1450...2800	15...25	160	-	8	Autotest	23
672724.002.04	D 270, H 2, HEL 40	830, 840	1450...2800	15...25	160	-	8	MultiDigit	23
672724.002.07	D 270, H 2, HEL 40	830, 840	1450...2800	15...25	160	-	8	DALI-Sibe	23
<b>Afmetingen installatie DA 377 mm, HE 60 mm</b>									
672731.002	D 390, H 2, HEL 40	830, 840	1500...2550	15...25	370	-	3	Autotest	23
672731.002.04	D 390, H 2, HEL 40	830, 840	1500...2550	15...25	370	-	3	MultiDigit	23
672731.002.07	D 390, H 2, HEL 40	830, 840	1500...2550	15...25	370	-	3	DALI-Sibe	23
672732.002	D 390, H 2, HEL 40	830, 840	1500...2550	15...25	160	-	8	Autotest	23
672732.002.04	D 390, H 2, HEL 40	830, 840	1500...2550	15...25	160	-	8	MultiDigit	23
672732.002.07	D 390, H 2, HEL 40	830, 840	1500...2550	15...25	160	-	8	DALI-Sibe	23
<b>Afmetingen installatie DA 457 mm, HE 70 mm</b>									
672739.002	D 470, H 2, HEL 41	830, 840	2600...3800	25...36	370	-	3	Autotest	23
672739.002.04	D 470, H 2, HEL 41	830, 840	2600...3800	25...36	370	-	3	MultiDigit	23
672739.002.07	D 470, H 2, HEL 41	830, 840	2600...3800	25...36	370	-	3	DALI-Sibe	23
672740.002	D 470, H 2, HEL 41	830, 840	2600...3800	25...36	160	-	8	Autotest	23
672740.002.04	D 470, H 2, HEL 41	830, 840	2600...3800	25...36	160	-	8	MultiDigit	23
672740.002.07	D 470, H 2, HEL 41	830, 840	2600...3800	25...36	160	-	8	DALI-Sibe	23



### Armatuuren voor centrale noodstroomvoorziening

<b>Afmetingen installatie DA 257 mm, HE 60 mm</b>									
672721.002	D 270, H 2, HEL 40	830, 840	1950	15	780	6,3		Circuit	24
672721.002.89	D 270, H 2, HEL 40	830, 840	1950	16	780	7,3		AC-Control	24
672722.002	D 270, H 2, HEL 40	830, 840	2800	22	840	7		Circuit	24
672722.002.89	D 270, H 2, HEL 40	830, 840	2800	23	840	8		AC-Control	24
<b>Afmetingen installatie DA 377 mm, HE 60 mm</b>									
672729.002	D 390, H 2, HEL 40	830, 840	1800	15	720	6,5		Circuit	24
672729.002.89	D 390, H 2, HEL 40	830, 840	1800	16	720	7,5		AC-Control	24
672730.002	D 390, H 2, HEL 40	830, 840	2550	22	770	7,3		Circuit	24
672730.002.89	D 390, H 2, HEL 40	830, 840	2550	23	770	8,3		AC-Control	24
<b>Afmetingen installatie DA 457 mm, HE 70 mm</b>									
672737.002	D 470, H 2, HEL 41	830, 840	3050	26	920	7,2		Circuit	24
672737.002.89	D 470, H 2, HEL 41	830, 840	3050	27	920	8,2		AC-Control	24
672738.002	D 470, H 2, HEL 41	830, 840	3800	33	760	7		Circuit	24
672738.002.89	D 470, H 2, HEL 41	830, 840	3800	34	760	8		AC-Control	24



**MultiLumen/MultiColour:** Vermelding van de geringste en de hoogste lichtstroom. Voor concrete gegevens verwijzen wij naar [www.rzb.de](http://www.rzb.de).

672723.002					
Armatuurlichtstroom nood: 370 lm					
Onderstaande waarden in m					
h	a	b	c	d	
2,5	8,6	3,6	8,6	3,6	
3,0	9,4	3,9	9,4	3,9	
3,5	10,1	4,2	10,1	4,2	
4,0	10,8	4,5	10,8	4,5	

672724.002					
Armatuurlichtstroom nood: 160 lm					
Onderstaande waarden in m					
h	a	b	c	d	
2,5	6,9	2,8	6,9	2,8	
3,0	7,5	3,1	7,5	3,1	
3,5	8,1	3,3	8,1	3,3	
4,0	8,6	3,5	8,6	3,5	

672721.002					
Armatuurlichtstroom nood: 780 lm					
Onderstaande waarden in m					
h	a	b	c	d	
2,5	10,5	4,3	10,5	4,3	
3,0	11,4	4,7	11,4	4,7	
3,5	12,3	5,1	12,3	5,1	
4,0	13,1	5,4	13,1	5,4	

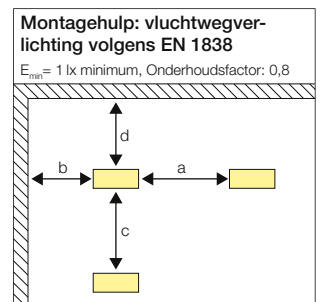

# TOLEDO FLAT+

## Productoverzicht | Noodverlichting



### Inbouwdownlights | TOLEDO FLAT+ square - Diffuser opaal

Beschermingsgraad: IP 20, IP 54 kamerzijde

Beschermingsklasse: II

Plafonddikte S: 1-20 mm

Slagvastheid: IK03

Behuizing plaatstaal gepoedercoat. Armatuurraam aluminium, gepoedercoat. Diffuser van niet-vergelende kunststof (PMMA) opaal. LED Backlight technologie voor een homogene verlichting van het hele lichtgevende vlak. Plafondbevestiging d.m.v. veersysteem. Inclusief extern schakelapparaat met connectiekabel 250 mm lengte.

**MultiColour:** kleurtemperatuur instelbaar met schakelement. Af fabriek ingesteld op 4000 K.

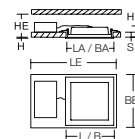

### Decentrale noodverlichting

Spanningstype: AC

Standaard met automatische zelftest.

Schakelwijze: naar keuze in stand-by-schakeling of permanente schakeling aansluitbaar.

**MultiLumen:** lichtvermogen is in 4 standen instelbaar. Af fabriek ingesteld op trap 2.

### Armaturen voor centrale noodstroomvoorziening

Spanningstype: AC/DC

Schakelwijze: naar keuze in stand-by-schakeling of permanente schakeling aansluitbaar.

Leverbare kleur: 2 = wit



Bestelnummer	Afmetingen [mm]	Lichtkleur	Net lichtstroom [lm]	Net systeemvermogen [W]	Nood lichtstroom [lm]	Nood systeemvermogen [W]	[h]	Bewaking	Prijs-groep
<b>Decentrale noodverlichting</b>									
<b>Afmetingen installatie LA 217 x BA 217 mm, HE 90 mm</b>									
672746.002	L 230, B 230, H 2, HEL 37	830, 840	1050...2100	11...18	430	-	3	Autotest	23
672746.002.04	L 230, B 230, H 2, HEL 36	830, 840	1050...2100	11...18	430	-	3	MultiDigit	23
672746.002.07	L 230, B 230, H 2, HEL 36	830, 840	1050...2100	11...18	430	-	3	DALI-Sibe	23
672747.002	L 230, B 230, H 2, HEL 37	830, 840	1050...2100	11...18	180	-	8	Autotest	23
672747.002.04	L 230, B 230, H 2, HEL 36	830, 840	1050...2100	11...18	180	-	8	MultiDigit	23
672747.002.07	L 230, B 230, H 2, HEL 36	830, 840	1050...2100	11...18	180	-	8	DALI-Sibe	23
<b>Afmetingen installatie LA 297 x BA 297 mm, HE 60 mm</b>									
672754.002	L 310, B 310, H 2, HEL 42	830, 840	1650...3050	15...26	430	-	3	Autotest	23
672754.002.04	L 310, B 310, H 2, HEL 42	830, 840	1650...3050	15...26	430	-	3	MultiDigit	23
672754.002.07	L 310, B 310, H 2, HEL 42	830, 840	1650...3050	15...26	430	-	3	DALI-Sibe	23
672755.002	L 310, B 310, H 2, HEL 42	830, 840	1650...3050	15...26	180	-	8	Autotest	23
672755.002.04	L 310, B 310, H 2, HEL 42	830, 840	1650...3050	15...26	180	-	8	MultiDigit	23
672755.002.07	L 310, B 310, H 2, HEL 42	830, 840	1650...3050	15...26	180	-	8	DALI-Sibe	23



<b>Armaturen voor centrale noodstroomvoorziening</b>									
<b>Afmetingen installatie LA 217 x BA 217 mm, HE 60 mm</b>									
672744.002	L 230, B 230, H 2, HEL 36	830, 840	1350	10	680	5,9		Circuit	24
672744.002.89	L 230, B 230, H 2, HEL 36	830, 840	1350	11	680	6,9		AC-Control	24
672745.002	L 230, B 230, H 2, HEL 36	830, 840	2100	15	840	6,9		Circuit	24
672745.002.89	L 230, B 230, H 2, HEL 36	830, 840	2100	16	840	7,9		AC-Control	24
<b>Afmetingen installatie LA 297 x BA 297 mm, HE 60 mm</b>									
672752.002	L 310, B 310, H 2, HEL 42	830, 840	2150	16	860	6,4		Circuit	24
672752.002.89	L 310, B 310, H 2, HEL 42	830, 840	2150	17	860	7,4		AC-Control	24
672753.002	L 310, B 310, H 2, HEL 42	830, 840	3050	23	920	7,2		Circuit	24
672753.002.89	L 310, B 310, H 2, HEL 42	830, 840	3050	24	920	8,2		AC-Control	24

**MultiLumen/MultiColour:** Vermelding van de geringste en de hoogste lichtstroom. Voor concrete gegevens verwijzen wij naar [www.rzb.de](http://www.rzb.de).

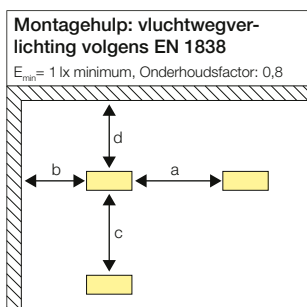

<b>672746.002</b>				
Armatuurlichtstroom nood: 430 lm				
Onderstaande waarden in m				
h	a	b	c	d
2,5	10,8	4,4	10,8	4,4
3,0	11,7	4,7	11,7	4,7
3,5	12,4	4,9	12,4	4,9
4,0	13,0	5,1	13,0	5,1

<b>672747.002</b>				
Armatuurlichtstroom nood: 180 lm				
Onderstaande waarden in m				
h	a	b	c	d
2,5	8,3	3,2	8,3	3,2
3,0	8,8	3,4	8,8	3,4
3,5	9,2	3,4	9,2	3,4
4,0	9,5	3,4	9,5	3,4

<b>672744.002</b>				
Armatuurlichtstroom nood: 680 lm				
Onderstaande waarden in m				
h	a	b	c	d
2,5	12,3	5,0	12,3	5,0
3,0	13,3	5,4	13,3	5,4
3,5	14,2	5,7	14,2	5,7
4,0	15,0	6,0	15,0	6,0

### Inbouwdownlights | TOLEDO FLAT+ square - Diffuser microprismatisch

Beschermingsgraad: IP 20, IP 54 kamerzijde

Beschermingsklasse: II

Plafonddikte S: 1-20 mm

Slagvastheid: IK03

Behuizing plaatstaal gepoedercoat. Armatuurraam aluminium, gepoedercoat. Niet-vergelende microprismatische kunststof diffuser (PMMA). LED Backlight technologie voor een homogene verlichting van het hele lichtgevende vlak. Plafondbevestiging d.m.v. veersysteem. Inclusief extern schakelapparaat met connectiekabel 250 mm lengte.

**MultiColour:** kleurtemperatuur instelbaar met schakelement. Af fabriek ingesteld op 4000 K.

### Decentrale noodverlichting

Spanningstype: AC

Standaard met automatische zelftest.

Schakelwijze: naar keuze in stand-by-schakeling of permanente schakeling aansluitbaar.

**MultiLumen:** lichtvermogen is in 4 standen instelbaar. Af fabriek ingesteld op trap 2.

### Armatuuren voor centrale noodstroomvoorziening

Spanningstype: AC/DC

Schakelwijze: naar keuze in stand-by-schakeling of permanente schakeling aansluitbaar.

Leverbare kleur: 2 = wit

Bestelnummer	Afmetingen [mm]	Lichtkleur	Net lichtstroom [lm]	Net systeemvermogen [W]	Nood lichtstroom [lm]	Nood systeemvermogen [W]	⊕ [h]	Bewaking	Prijs-groep
<b>Decentrale noodverlichting</b>									
<b>Afmetingen installatie LA 217 x BA 217 mm, HE 90 mm</b>									
672750.002	L 230, B 230, H 2, HEL 37	830, 840	1000...1850	11...18	370	-	3	Autotest	23
672750.002.04	L 230, B 230, H 2, HEL 36	830, 840	1000...1850	11...18	370	-	3	MultiDigit	23
672750.002.07	L 230, B 230, H 2, HEL 36	830, 840	1000...1850	11...18	370	-	3	DALI-Sibe	23
672751.002	L 230, B 230, H 2, HEL 37	830, 840	1000...1850	11...18	160	-	8	Autotest	23
672751.002.04	L 230, B 230, H 2, HEL 36	830, 840	1000...1850	11...18	160	-	8	MultiDigit	23
672751.002.07	L 230, B 230, H 2, HEL 36	830, 840	1000...1850	11...18	160	-	8	DALI-Sibe	23
<b>Afmetingen installatie LA 297 x BA 297 mm, HE 60 mm</b>									
672758.002	L 310, B 310, H 2, HEL 42	830, 840	1500...2800	15...26	370	-	3	Autotest	23
672758.002.04	L 310, B 310, H 2, HEL 42	830, 840	1500...2800	15...26	370	-	3	MultiDigit	23
672758.002.07	L 310, B 310, H 2, HEL 42	830, 840	1500...2800	15...26	370	-	3	DALI-Sibe	23
672759.002	L 310, B 310, H 2, HEL 42	830, 840	1500...2800	15...26	160	-	8	Autotest	23
672759.002.04	L 310, B 310, H 2, HEL 42	830, 840	1500...2800	15...26	160	-	8	MultiDigit	23
672759.002.07	L 310, B 310, H 2, HEL 42	830, 840	1500...2800	15...26	160	-	8	DALI-Sibe	23

### Armatuuren voor centrale noodstroomvoorziening

**Afmetingen installatie LA 217 x BA 217 mm, HE 60 mm**

672748.002	L 230, B 230, H 2, HEL 36	830, 840	1200	10	600	5,9		Circuit	24
672748.002.89	L 230, B 230, H 2, HEL 36	830, 840	1200	11	600	6,9		AC-Control	24
672749.002	L 230, B 230, H 2, HEL 36	830, 840	1850	15	740	6,9		Circuit	24
672749.002.89	L 230, B 230, H 2, HEL 36	830, 840	1850	16	740	7,9		AC-Control	24

**Afmetingen installatie LA 297 x BA 297 mm, HE 60 mm**

672756.002	L 310, B 310, H 2, HEL 42	830, 840	1950	16	780	6,4		Circuit	24
672756.002.89	L 310, B 310, H 2, HEL 42	830, 840	1950	17	780	7,4		AC-Control	24
672757.002	L 310, B 310, H 2, HEL 42	830, 840	2800	23	840	7,2		Circuit	24
672757.002.89	L 310, B 310, H 2, HEL 42	830, 840	2800	24	840	8,2		AC-Control	24

**MultiLumen/MultiColour:** Vermelding van de geringste en de hoogste lichtstroom. Voor concrete gegevens verwijzen wij naar [www.rzb.de](http://www.rzb.de).

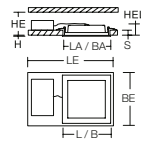

672750.002				
Armatuurlichtstroom nood: 370 lm				
Onderstaande waarden in m				
h	a	b	c	d
2,5	8,7	3,6	8,7	3,6
3,0	9,5	3,9	9,5	3,9
3,5	10,2	4,2	10,2	4,2
4,0	10,9	4,5	10,9	4,5

672751.002				
Armatuurlichtstroom nood: 160 lm				
Onderstaande waarden in m				
h	a	b	c	d
2,5	7,0	2,9	7,0	2,9
3,0	7,6	3,1	7,6	3,1
3,5	8,2	3,3	8,2	3,3
4,0	8,7	3,5	8,7	3,5

672748.002				
Armatuurlichtstroom nood: 600 lm				
Onderstaande waarden in m				
h	a	b	c	d
2,5	9,8	4,1	9,8	4,1
3,0	10,7	4,5	10,7	4,5
3,5	11,6	4,8	11,6	4,8
4,0	12,4	5,1	12,4	5,1

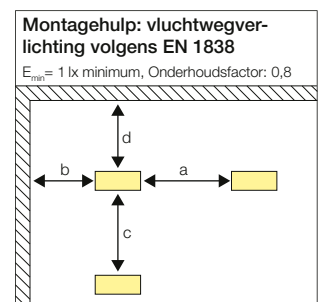



# TOLEDO FLAT+

## Productoverzicht | Noodverlichting



### Opbouwdownlights | TOLEDO FLAT+ round - Diffuser opaal

Beschermingsgraad: IP 40  
 Beschermingsklasse: I  
 Slagvastheid: IK03

Behuizing spuitgietaaluminium. Diffuser van niet-vergelende kunststof (PMMA) opaal.  
 LED Backlight technologie voor een homogene verlichting van het hele lichtgevende vlak.

**MultiColour:** kleurtemperatuur instelbaar met schakelement. Af fabriek ingesteld op 4000 K.



### Decentrale noodverlichting

Spanningstype: AC  
 Standaard met automatische zelftest.  
 Schakelwijze: naar keuze in stand-by-schakeling of permanente schakeling aansluitbaar.

**MultiLumen:** lichtvermogen is in 4 standen instelbaar. Af fabriek ingesteld op trap 2.

### Armaturen voor centrale noodstroomvoorziening

Spanningstype: AC/DC  
 Schakelwijze: naar keuze in stand-by-schakeling of permanente schakeling aansluitbaar.

Leverbare kleur: 2 = wit



Bestelnummer	Afmetingen [mm]	Lichtkleur	Net lichtstroom [lm]	Net systeemvermogen [W]	Nood lichtstroom [lm]	Nood systeemvermogen [W]	⌚ [h]	Bewaking	Prijs-groep
<b>Decentrale noodverlichting</b>									
<b>Diameter D 270 mm</b>									
672766.002	D 270, H 70	830, 840	1650...3150	15...25	430	-	3	Autotest	23
672766.002.04	D 270, H 70	830, 840	1650...3150	15...25	430	-	3	MultiDigit	23
672766.002.07	D 270, H 70	830, 840	1650...3150	15...25	430	-	3	DALI-Sibe	23
672767.002	D 270, H 70	830, 840	1650...3150	15...25	180	-	8	Autotest	23
672767.002.04	D 270, H 70	830, 840	1650...3150	15...25	180	-	8	MultiDigit	23
672767.002.07	D 270, H 70	830, 840	1650...3150	15...25	180	-	8	DALI-Sibe	23
<b>Diameter D 390 mm</b>									
672774.002	D 390, H 70	830, 840	1550...2950	15...25	430	-	3	Autotest	23
672774.002.04	D 390, H 70	830, 840	1550...2950	15...25	430	-	3	MultiDigit	23
672774.002.07	D 390, H 70	830, 840	1550...2950	15...25	430	-	3	DALI-Sibe	23
672775.002	D 390, H 70	830, 840	1550...2950	15...25	180	-	8	Autotest	23
672775.002.04	D 390, H 70	830, 840	1550...2950	15...25	180	-	8	MultiDigit	23
672775.002.07	D 390, H 70	830, 840	1550...2950	15...25	180	-	8	DALI-Sibe	23
<b>Diameter D 470 mm</b>									
672782.002	D 470, H 70	830, 840	3050...4450	25...36	430	-	3	Autotest	23
672782.002.04	D 470, H 70	830, 840	3050...4450	25...36	430	-	3	MultiDigit	23
672782.002.07	D 470, H 70	830, 840	3050...4450	25...36	430	-	3	DALI-Sibe	23
672783.002	D 470, H 70	830, 840	3050...4450	25...36	180	-	8	Autotest	23
672783.002.04	D 470, H 70	830, 840	3050...4450	25...36	180	-	8	MultiDigit	23
672783.002.07	D 470, H 70	830, 840	3050...4450	25...36	180	-	8	DALI-Sibe	23



<b>Armaturen voor centrale noodstroomvoorziening</b>									
<b>Diameter D 270 mm</b>									
672764.002	D 270, H 70	830, 840	2200	15	880	6,3		Circuit	24
672764.002.89	D 270, H 70	830, 840	2200	16	880	7,3		AC-Control	24
672765.002	D 270, H 70	830, 840	3150	22	950	7		Circuit	24
672765.002.89	D 270, H 70	830, 840	3150	23	950	8		AC-Control	24
<b>Diameter D 390 mm</b>									
672772.002	D 390, H 70	830, 840	2050	15	820	6,5		Circuit	24
672772.002.89	D 390, H 70	830, 840	2050	16	820	7,5		AC-Control	24
672773.002	D 390, H 70	830, 840	2950	22	890	7,3		Circuit	24
672773.002.89	D 390, H 70	830, 840	2950	23	890	8,3		AC-Control	24
<b>Diameter D 470 mm</b>									
672780.002	D 470, H 70	830, 840	3550	26	1050	7,2		Circuit	24
672780.002.89	D 470, H 70	830, 840	3550	27	1050	8,2		AC-Control	24
672781.002	D 470, H 70	830, 840	4450	33	890	7		Circuit	24
672781.002.89	D 470, H 70	830, 840	4450	34	890	8		AC-Control	24

**MultiLumen/MultiColour:** Vermelding van de geringste en de hoogste lichtstroom. Voor concrete gegevens verwijzen wij naar [www.rzb.de](http://www.rzb.de).

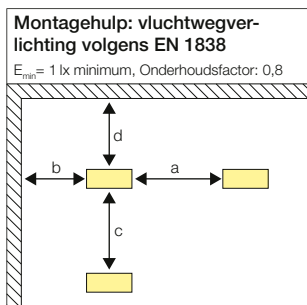

<b>672766.002</b>				
Armatuurlichtstroom nood: 430 lm				
Onderstaande waarden in m				
h	a	b	c	d
2,5	10,8	4,4	10,8	4,4
3,0	11,7	4,7	11,7	4,7
3,5	12,4	4,9	12,4	4,9
4,0	13,0	5,1	13,0	5,1

<b>672767.002</b>				
Armatuurlichtstroom nood: 180 lm				
Onderstaande waarden in m				
h	a	b	c	d
2,5	8,3	3,2	8,3	3,2
3,0	8,8	3,4	8,8	3,4
3,5	9,2	3,4	9,2	3,4
4,0	9,5	3,4	9,5	3,4

<b>672764.002</b>				
Armatuurlichtstroom nood: 880 lm				
Onderstaande waarden in m				
h	a	b	c	d
2,5	13,2	5,4	13,2	5,4
3,0	14,3	5,8	14,3	5,8
3,5	15,3	6,2	15,3	6,2
4,0	16,2	6,5	16,2	6,5

### Opbouwdownlights | TOLEDO FLAT+ round - Diffuser microprismatisch

Beschermingsgraad: IP 40  
 Beschermingsklasse: I  
 Slagvastheid: IK03

Behuizing spuitgietaluminium. Niet-vergelende microprismatische kunststof diffuser (PMMA).  
 LED Backlight technologie voor een homogene verlichting van het hele lichtgevende vlak.

**MultiColour:** kleurtemperatuur instelbaar met schakelement. Af fabriek ingesteld op 4000 K.

#### Decentrale noodverlichting

Spanningstype: AC  
 Standaard met automatische zelftest.  
 Schakelwijze: naar keuze in stand-by-schakeling of permanente schakeling aansluitbaar.

**MultiLumen:** lichtvermogen is in 4 standen instelbaar. Af fabriek ingesteld op trap 2.

#### Armaturen voor centrale noodstroomvoorziening

Spanningstype: AC/DC  
 Schakelwijze: naar keuze in stand-by-schakeling of permanente schakeling aansluitbaar.

Leverbare kleur: 2 = wit

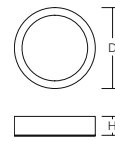

Bestelnummer	Afmetingen [mm]	Lichtkleur	Net lichtstroom [lm]	Net systeemvermogen [W]	Nood lichtstroom [lm]	Nood systeemvermogen [W]	⌚ [h]	Bewaking	Prijs-groep
<b>Decentrale noodverlichting</b>									
<b>Diameter D 270 mm</b>									
672770.002	D 270, H 70	830, 840	1450...2800	15...25	370	-	3	Autotest	23
672770.002.04	D 270, H 70	830, 840	1450...2800	15...25	370	-	3	MultiDigit	23
672770.002.07	D 270, H 70	830, 840	1450...2800	15...25	370	-	3	DALI-Sibe	23
672771.002	D 270, H 70	830, 840	1450...2800	15...25	160	-	8	Autotest	23
672771.002.04	D 270, H 70	830, 840	1450...2800	15...25	160	-	8	MultiDigit	23
672771.002.07	D 270, H 70	830, 840	1450...2800	15...25	160	-	8	DALI-Sibe	23
<b>Diameter D 390 mm</b>									
672778.002	D 390, H 70	830, 840	1500...2550	15...25	370	-	3	Autotest	23
672778.002.04	D 390, H 70	830, 840	1500...2550	15...25	370	-	3	MultiDigit	23
672778.002.07	D 390, H 70	830, 840	1500...2550	15...25	370	-	3	DALI-Sibe	23
672779.002	D 390, H 70	830, 840	1500...2550	15...25	160	-	8	Autotest	23
672779.002.04	D 390, H 70	830, 840	1500...2550	15...25	160	-	8	MultiDigit	23
672779.002.07	D 390, H 70	830, 840	1500...2550	15...25	160	-	8	DALI-Sibe	23
<b>Diameter D 470 mm</b>									
672786.002	D 470, H 70	830, 840	2600...3800	25...36	370	-	3	Autotest	23
672786.002.04	D 470, H 70	830, 840	2600...3800	25...36	370	-	3	MultiDigit	23
672786.002.07	D 470, H 70	830, 840	2600...3800	25...36	370	-	3	DALI-Sibe	23
672787.002	D 470, H 70	830, 840	2600...3800	25...36	160	-	8	Autotest	23
672787.002.04	D 470, H 70	830, 840	2600...3800	25...36	160	-	8	MultiDigit	23
672787.002.07	D 470, H 70	830, 840	2600...3800	25...36	160	-	8	DALI-Sibe	23



#### Armaturen voor centrale noodstroomvoorziening

Bestelnummer	Afmetingen [mm]	Lichtkleur	Net lichtstroom [lm]	Net systeemvermogen [W]	Nood lichtstroom [lm]	Nood systeemvermogen [W]	⌚ [h]	Bewaking	Prijs-groep
<b>Diameter D 270 mm</b>									
672768.002	D 270, H 70	830, 840	1950	15	780	6,3		Circuit	24
672768.002.89	D 270, H 70	830, 840	1950	16	780	7,3		AC-Control	24
672769.002	D 270, H 70	830, 840	2800	22	840	7		Circuit	24
672769.002.89	D 270, H 70	830, 840	2800	23	840	8		AC-Control	24
<b>Diameter D 390 mm</b>									
672776.002	D 390, H 70	830, 840	1800	15	720	6,5		Circuit	24
672776.002.89	D 390, H 70	830, 840	1800	16	720	7,5		AC-Control	24
672777.002	D 390, H 70	830, 840	2550	22	770	7,3		Circuit	24
672777.002.89	D 390, H 70	830, 840	2550	23	770	8,3		AC-Control	24
<b>Diameter D 470 mm</b>									
672784.002	D 470, H 70	830, 840	3050	26	920	7,2		Circuit	24
672784.002.89	D 470, H 70	830, 840	3050	27	920	8,2		AC-Control	24
672785.002	D 470, H 70	830, 840	3800	33	760	7		Circuit	24
672785.002.89	D 470, H 70	830, 840	3800	34	760	8		AC-Control	24



**MultiLumen/MultiColour:** Vermelding van de geringste en de hoogste lichtstroom. Voor concrete gegevens verwijzen wij naar [www.rzb.de](http://www.rzb.de).

672770.002					
Armatuurlichtstroom nood: 370 lm					
Onderstaande waarden in m					
h	a	b	c	d	
2,5	8,6	3,6	8,6	3,6	
3,0	9,4	3,9	9,4	3,9	
3,5	10,1	4,2	10,1	4,2	
4,0	10,8	4,5	10,8	4,5	

672771.002					
Armatuurlichtstroom nood: 160 lm					
Onderstaande waarden in m					
h	a	b	c	d	
2,5	6,9	2,8	6,9	2,8	
3,0	7,5	3,1	7,5	3,1	
3,5	8,1	3,3	8,1	3,3	
4,0	8,6	3,5	8,6	3,5	

672768.002					
Armatuurlichtstroom nood: 780 lm					
Onderstaande waarden in m					
h	a	b	c	d	
2,5	10,5	4,3	10,5	4,3	
3,0	11,4	4,7	11,4	4,7	
3,5	12,3	5,1	12,3	5,1	
4,0	13,1	5,4	13,1	5,4	

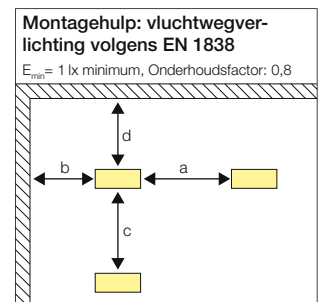

# TOLEDO FLAT+

## Productoverzicht | Noodverlichting



### Opbouwdownlights | TOLEDO FLAT+ square - Diffuser opaal

Beschermingsgraad: IP 40  
 Beschermingsklasse: I  
 Slagvastheid: IK03

Behuizing spuitgietaaluminium. Diffuser van niet-vergelende kunststof (PMMA) opaal.  
 LED Backlight technologie voor een homogene verlichting van het hele lichtgevende vlak.

**MultiColour:** kleurtemperatuur instelbaar met schakelement. Af fabriek ingesteld op 4000 K.

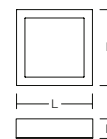

### Decentrale noodverlichting

Spanningstype: AC  
 Standaard met automatische zelftest.  
 Schakelwijze: naar keuze in stand-by-schakeling of permanente schakeling aansluitbaar.

**MultiLumen:** lichtvermogen is in 4 standen instelbaar. Af fabriek ingesteld op trap 2.

### Armaturen voor centrale noodstroomvoorziening

Spanningstype: AC/DC  
 Schakelwijze: naar keuze in stand-by-schakeling of permanente schakeling aansluitbaar.

Leverbare kleur: 2 = wit



Bestelnummer	Afmetingen [mm]	Lichtkleur	Net lichtstroom [lm]	Net systeemvermogen [W]	Nood lichtstroom [lm]	Nood systeemvermogen [W]	⌚ [h]	Bewaking	Prijs-groep
<b>Decentrale noodverlichting</b>									
<b>Lengte L 230 mm x Breedte B 230 mm</b>									
672790.002	L 230, B 230, H 70	830, 840	1050...2100	11...18	430	-	3	Autotest	23
672790.002.04	L 230, B 230, H 70	830, 840	1050...2100	11...18	430	-	3	MultiDigit	23
672790.002.07	L 230, B 230, H 70	830, 840	1050...2100	11...18	430	-	3	DALI-Sibe	23
672791.002	L 230, B 230, H 70	830, 840	1050...2100	11...18	180	-	8	Autotest	23
672791.002.04	L 230, B 230, H 70	830, 840	1050...2100	11...18	180	-	8	MultiDigit	23
672791.002.07	L 230, B 230, H 70	830, 840	1050...2100	11...18	180	-	8	DALI-Sibe	23
<b>Lengte L 310 mm x Breedte B 310 mm</b>									
672798.002	L 310, B 310, H 70	830, 840	1650...3050	15...26	430	-	3	Autotest	23
672798.002.04	L 310, B 310, H 70	830, 840	1650...3050	15...26	430	-	3	MultiDigit	23
672798.002.07	L 310, B 310, H 70	830, 840	1650...3050	15...26	430	-	3	DALI-Sibe	23
672799.002	L 310, B 310, H 70	830, 840	1650...3050	15...26	180	-	8	Autotest	23
672799.002.04	L 310, B 310, H 70	830, 840	1650...3050	15...26	180	-	8	MultiDigit	23
672799.002.07	L 310, B 310, H 70	830, 840	1650...3050	15...26	180	-	8	DALI-Sibe	23



<b>Armaturen voor centrale noodstroomvoorziening</b>									
<b>Lengte L 230 mm x Breedte B 230 mm</b>									
672788.002	L 230, B 230, H 70	830, 840	1350	10	680	5,9		Circuit	24
672788.002.89	L 230, B 230, H 70	830, 840	1350	11	680	6,9		AC-Control	24
672789.002	L 230, B 230, H 70	830, 840	2100	15	840	6,9		Circuit	24
672789.002.89	L 230, B 230, H 70	830, 840	2100	16	840	7,9		AC-Control	24
<b>Lengte L 310 mm x Breedte B 310 mm</b>									
672796.002	L 310, B 310, H 70	830, 840	2150	16	860	6,4		Circuit	24
672796.002.89	L 310, B 310, H 70	830, 840	2150	17	860	7,4		AC-Control	24
672797.002	L 310, B 310, H 70	830, 840	3050	23	920	7,2		Circuit	24
672797.002.89	L 310, B 310, H 70	830, 840	3050	24	920	8,2		AC-Control	24

**MultiLumen/MultiColour:** Vermelding van de geringste en de hoogste lichtstroom. Voor concrete gegevens verwijzen wij naar [www.rzb.de](http://www.rzb.de).

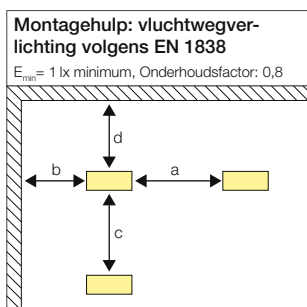

<b>672790.002</b>					
Armatuurlichtstroom nood: 430 lm					
Onderstaande waarden in m					
h	a	b	c	d	
2,5	10,8	4,4	10,8	4,4	
3,0	11,7	4,7	11,7	4,7	
3,5	12,4	4,9	12,4	4,9	
4,0	13,0	5,1	13,0	5,1	

<b>672791.002</b>					
Armatuurlichtstroom nood: 180 lm					
Onderstaande waarden in m					
h	a	b	c	d	
2,5	8,3	3,2	8,3	3,2	
3,0	8,8	3,4	8,8	3,4	
3,5	9,2	3,4	9,2	3,4	
4,0	9,5	3,4	9,5	3,4	

<b>672788.002</b>					
Armatuurlichtstroom nood: 680 lm					
Onderstaande waarden in m					
h	a	b	c	d	
2,5	12,3	5,0	12,3	5,0	
3,0	13,3	5,4	13,3	5,4	
3,5	14,2	5,7	14,2	5,7	
4,0	15,0	6,0	15,0	6,0	

### Opbouwdownlights | TOLEDO FLAT+ square - Diffuser microprismatisch

Beschermingsgraad: IP 40  
 Beschermingsklasse: I  
 Slagvastheid: IK03

Behuizing spuitgietaluminium. Niet-vergelende microprismatische kunststof diffuser (PMMA).  
 LED Backlight technologie voor een homogene verlichting van het hele lichtgevende vlak.

**MultiColour:** kleurtemperatuur instelbaar met schakelement. Af fabriek ingesteld op 4000 K.

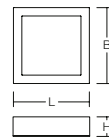

### Decentrale noodverlichting

Spanningstype: AC  
 Standaard met automatische zelftest.  
 Schakelwijze: naar keuze in stand-by-schakeling of permanente schakeling aansluitbaar.

**MultiLumen:** lichtvermogen is in 4 standen instelbaar. Af fabriek ingesteld op trap 2.

### Armaturen voor centrale noodstroomvoorziening

Spanningstype: AC/DC  
 Schakelwijze: naar keuze in stand-by-schakeling of permanente schakeling aansluitbaar.

Leverbare kleur: 2 = wit

Bestelnummer	Afmetingen [mm]	Lichtkleur	Net lichtstroom [lm]	Net systeemvermogen [W]	Nood lichtstroom [lm]	Nood systeemvermogen [W]	Nood ⌚ [h]	Bewaking	Prijs-groep
<b>Decentrale noodverlichting</b>									
<b>Lengte L 230 mm x Breedte B 230 mm</b>									
672794.002	L 230, B 230, H 70	830, 840	1000...1850	11...18	370	-	3	Autotest	23
672794.002.04	L 230, B 230, H 70	830, 840	1000...1850	11...18	370	-	3	MultiDigit	23
672794.002.07	L 230, B 230, H 70	830, 840	1000...1850	11...18	370	-	3	DALI-Sibe	23
672795.002	L 230, B 230, H 70	830, 840	1000...1850	11...18	160	-	8	Autotest	23
672795.002.04	L 230, B 230, H 70	830, 840	1000...1850	11...18	160	-	8	MultiDigit	23
672795.002.07	L 230, B 230, H 70	830, 840	1000...1850	11...18	160	-	8	DALI-Sibe	23
<b>Lengte L 310 mm x Breedte B 310 mm</b>									
672802.002	L 310, B 310, H 70	830, 840	1500...2800	15...26	370	-	3	Autotest	23
672802.002.04	L 310, B 310, H 70	830, 840	1500...2800	15...26	370	-	3	MultiDigit	23
672802.002.07	L 310, B 310, H 70	830, 840	1500...2800	15...26	370	-	3	DALI-Sibe	23
672803.002	L 310, B 310, H 70	830, 840	1500...2800	15...26	160	-	8	Autotest	23
672803.002.04	L 310, B 310, H 70	830, 840	1500...2800	15...26	160	-	8	MultiDigit	23
672803.002.07	L 310, B 310, H 70	830, 840	1500...2800	15...26	160	-	8	DALI-Sibe	23



### Armaturen voor centrale noodstroomvoorziening

<b>Lengte L 230 mm x Breedte B 230 mm</b>									
672792.002	L 230, B 230, H 70	830, 840	1200	10	600	5,9		Circuit	24
672792.002.89	L 230, B 230, H 70	830, 840	1200	11	600	6,9		AC-Control	24
672793.002	L 230, B 230, H 70	830, 840	1850	15	740	6,9		Circuit	24
672793.002.89	L 230, B 230, H 70	830, 840	1850	16	740	7,9		AC-Control	24
<b>Lengte L 310 mm x Breedte B 310 mm</b>									
672800.002	L 310, B 310, H 70	830, 840	1950	16	780	6,4		Circuit	24
672800.002.89	L 310, B 310, H 70	830, 840	1950	17	780	7,4		AC-Control	24
672801.002	L 310, B 310, H 70	830, 840	2800	23	840	7,2		Circuit	24
672801.002.89	L 310, B 310, H 70	830, 840	2800	24	840	8,2		AC-Control	24



**MultiLumen/MultiColour:** Vermelding van de geringste en de hoogste lichtstroom. Voor concrete gegevens verwijzen wij naar [www.rzb.de](http://www.rzb.de).

672794.002					
Armatuurlichtstroom nood: 370 lm					
Onderstaande waarden in m					
h	a	b	c	d	
2,5	8,7	3,6	8,7	3,6	
3,0	9,5	3,9	9,5	3,9	
3,5	10,2	4,2	10,2	4,2	
4,0	10,9	4,5	10,9	4,5	

672795.002					
Armatuurlichtstroom nood: 160 lm					
Onderstaande waarden in m					
h	a	b	c	d	
2,5	7,0	2,9	7,0	2,9	
3,0	7,6	3,1	7,6	3,1	
3,5	8,2	3,3	8,2	3,3	
4,0	8,7	3,5	8,7	3,5	

672792.002					
Armatuurlichtstroom nood: 600 lm					
Onderstaande waarden in m					
h	a	b	c	d	
2,5	9,8	4,1	9,8	4,1	
3,0	10,7	4,5	10,7	4,5	
3,5	11,6	4,8	11,6	4,8	
4,0	12,4	5,1	12,4	5,1	

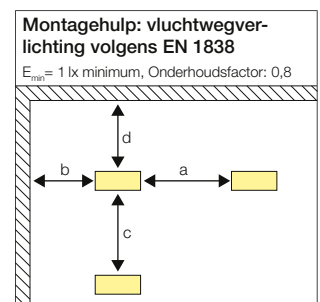

# LICHTMANAGEMENTSYSTEMEN

## Overzicht



### light control +<sup>3</sup> Economy Multi DALI

De onverslaanbare prijs/prestatie-winnaar voor kleinere installaties. Het systeem combineert een eenvoudige ingebruikname via smartphone, weinig bedrading en een flexibele configuratie, waardoor het ideaal is voor groepskantoren, conferentiezalen en klaslokalen. Programmeerbare drukknoppen en sensoren kunnen ook worden geïntegreerd via de DALI-aansluitingen om nog meer energie te besparen. Het systeem heeft een geïntegreerde timer en kan dus ook worden gebruikt om dynamische verlichting (HCL, Kleurtemperatuur kleur instellingen te regelen) in te stellen.

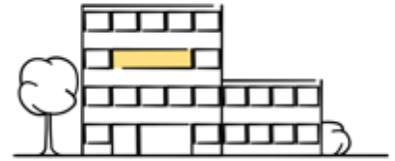

### Casambi smart+free

Het draadloze Bluetooth® verlichting managementsysteem voor maximale functionaliteit en configuratiemogelijkheden. Casambi smart+free oplossingen zijn bijzonder geschikt voor toepassingen waar een draadloos netwerk vereist is. De modules zijn ook geschikt voor retrofitting in bestaande armaturen, aangezien alleen voeding nodig is. De module is reeds geïntegreerd in armaturen met het artikelnummer eindigend op .730. Met toebehoren uit het uitgebreide Casambi-ecosysteem kan het systeem naar individuele behoeften worden geconfigureerd. De integratie is zeer intuïtief en kan door gebruikers zonder voorkennis in enkele minuten worden voltooid.



Casambi App - nu downloaden!



### light control +<sup>3</sup> Professional IoT

De toekomst van geautomatiseerde lichtregeling: het RZB IoT-systeem. Daglichtafhankelijke regeling en dynamische verlichtingsregeling in het Human Centric Lighting (HCL) kunnen gemakkelijk worden toegepast. Bovendien kan het besturingssysteem gemakkelijk in een netwerk worden opgenomen om de gegevens van de armaturen beschikbaar te maken voor andere systemen. Automatische uitschakelfuncties besparen energie en geld. Dit alles kan worden geconfigureerd voor verschillende kamers en verdiepingen.

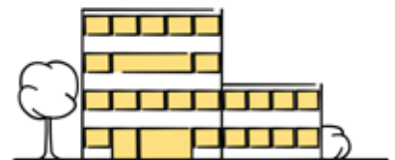







#### Heeft u nog niet het juiste systeem voor u gevonden?

Naast de hier getoonde systemen, maken wij graag een besturingssysteem op maat voor uw project. Neem contact op met uw plaatselijke verkoopvertegenwoordiger of onze planningsafdeling per e-mail op [ims@rzb-leuchten.de](mailto:ims@rzb-leuchten.de) of per telefoon op +49 951/79 09-396.

# LICHTMANAGEMENTSYSTEMEN

Overzicht

	<b>light control +<sup>3</sup> Economy Multi DALI</b>  	<b>Casambi smart+free</b>  	<b>light control +<sup>3</sup> Professional IoT</b>  
Toepassing	Enkele kamer	Draadloze netwerken	Gebouwbesturing
Combineerbaar met			
Communicatie	bedraad	draadloos	bedraad
Infrastructuur Vereisten	L, N, PE, DA, DA	L, N, PE	L, N, PE, DA, DA
Ingebruikneming	do-it-yourself (DIY)	do-it-yourself (DIY)	Gespecialiseerd personeel RZB
Configuratie	App, Plug & Play	App, externe toegang	PC-Tool, externe toegang
Operatie	Schakelaar, knop, App	Schakelaar, knop, App	Schakelaar, knop, App, web toegang
Aantal armaturen (1 E-VSA) <small>(aantal armaturen hangt af van op het aantal E-VSA's in de armatuur)</small>	32	tot 64 afhankelijk van de module	128
Aantal sensoren <small>(aanwezigheid, beweging)</small>	4	1 per module	126
Dimbaar	✓	✓	✓
Beweging- / aanwezigheidsdetectie	✓	✓	✓
Daglichtafhankelijke regeling	✓	✓	✓
Scènes / groepen	✓	✓	✓
Timer / kalender functies	✓	✓	✓
HCL / Tunable White	✓	✓	✓
RGB		✓	✓
Netwerk integratie		✓	✓
Externe toegang: Programmering, bediening, onderhoud		✓	✓
IoT ready		✓	✓
Voorspellend onderhoud, monitoring, uitlezen van armatuurgegevens			✓
Beacon voor Indoor Navigation, Tracking, Asset Management		✓	
Bestelnummer met einde	.76 (DALI)	.730 (smart+free)	.76 (DALI)





## MEER ARMATUREN UIT DEZE SERIE:



⊕ FLAT POLYMERO®  
KREIS SLIM



⊕ HEMIS



⊕ LEDONA ECO

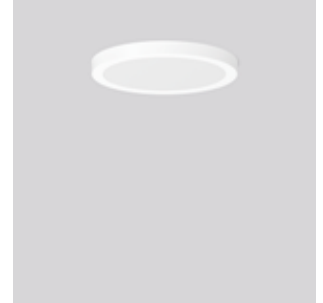

⊕ TRIXY

## Uitstekende kwaliteit in producten en advies

### ⊕ Veiligheid

Wij zijn uw betrouwbare partner en steunen uw project vanaf het eerste idee tot de uitvoering - en nog veel verder! Persoonlijk, gepassioneerd en individueel. Door uitstekende expertise, efficiëntieanalyse en inwerkstelling vervullen wij de hoge verwachtingen van iedereen, die bij het planningsproces van belang is.

- ✓ Verstrekking van BIM-bestanden
- ✓ Eenvoudige en snelle installatie
- ✓ Hoge kwaliteit en lange garantietijden

### ⊕ Garantie

Naast SMART TECHNOLOGY en EXCELLENT DESIGN produceren wij vanaf de ontwikkeling tot de After Sales Service armaturen van uitstekende kwaliteit..

Uit overtuiging krijgt u zelfs zonder productregistratie 5 jaar garantie voor LED armaturen en 2 jaar garantie voor noodverlichting vanaf factuurdatum.

Onze garantievoorwaarden vindt u online onder [www.rzb.de/nl/service/garantie/](http://www.rzb.de/nl/service/garantie/)

## RZB - Voor een aanzienlijke meerwaarde



06.2024

## RZB Nederland

Telefoon Backoffice  
+31 85 2731260

[www.rzb.de/nl](http://www.rzb.de/nl)  
[nederland@rzb-leuchten.de](mailto:nederland@rzb-leuchten.de)

## RZB België

Telefoon Kantoor  
+32 475 240913

[www.rzb-lighting.com](http://www.rzb-lighting.com)  
[belgie@rzb-leuchten.de](mailto:belgie@rzb-leuchten.de)

## RZB Rudolf Zimmermann, Bamberg GmbH

Rheinstr. 16  
96052 Bamberg  
Duitsland

Telefoon +49 951 7909-374  
[www.rzb-lighting.com](http://www.rzb-lighting.com)  
[nederland@rzb-leuchten.de](mailto:nederland@rzb-leuchten.de)



Lid van **licht.de**