

# LINEDO 50

De supersnelle-lichtlijn

# LINEDO 50

Overzicht

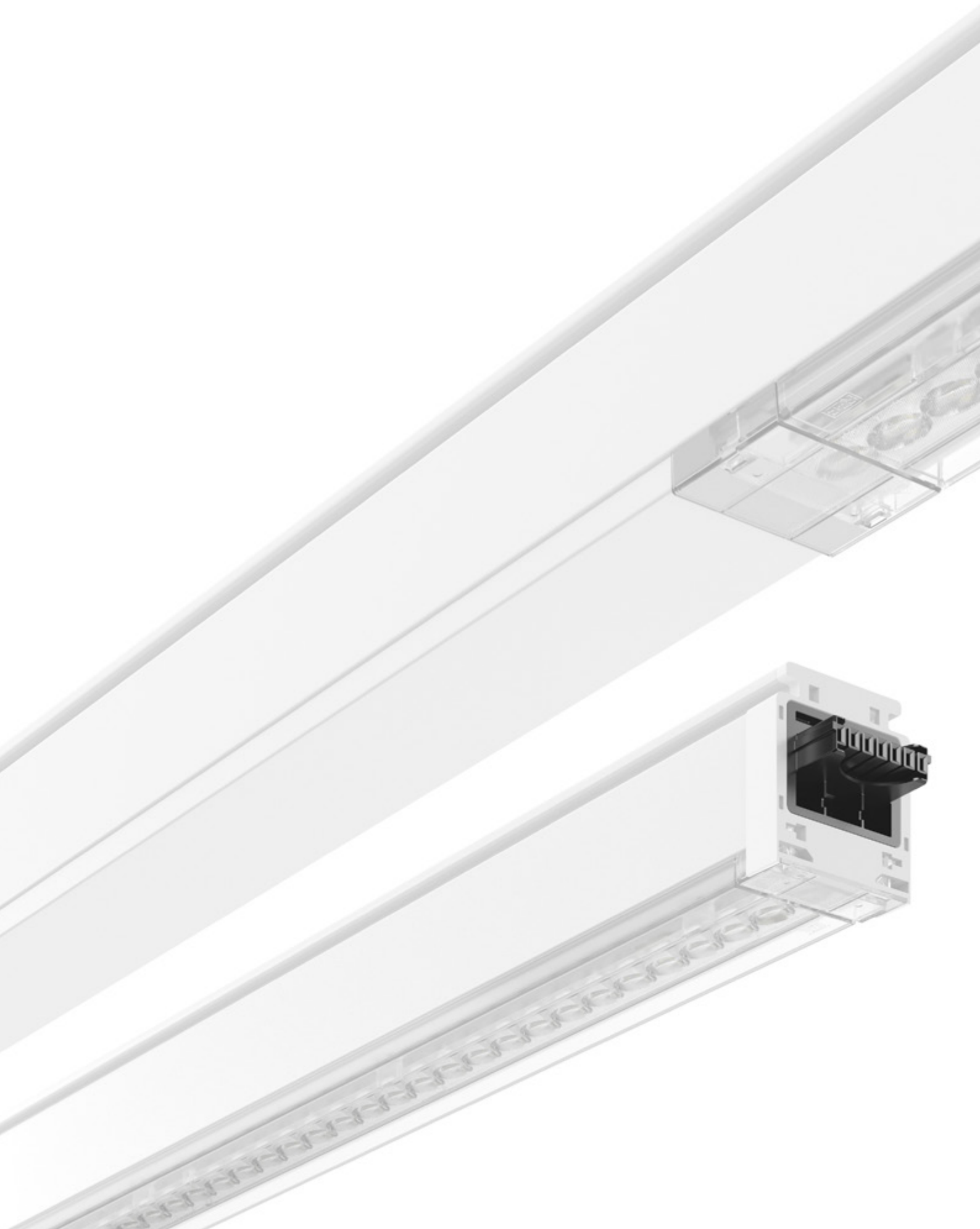



Meer dan 50% tijdsbesparing  
door 1-componenten-concept

## **LINEDO 50**

De supersnelle-lichtlijn



**Lichtlijnmodule lensoptiek**  
Pagina 18



**Lichtlijnmodule opaal**  
Pagina 19



**Sensoren**  
Pagina 22-23



**Noodverlichting**  
Pagina 24-25





# LINEDO 50

De supersnelle-lichtlijn

## De modernste lichttechniek voor productie en logistiek

Ontdek onze nieuwste aanwinst in de familie van lichtlijnsystemen, op maat gemaakt voor industrie en logistiek. Met uitstekende prestaties en Duitse kwaliteitsnormen komt de LINEDO 50 niet alleen in aanmerking voor subsidies, maar is het ook een echte game changer op het gebied van efficiëntie en installatietijd.

Onze 1-component-oplossing, 'made in Germany', maakt moeiteloze 1:1 vervanging van uw oude doorlopende lichtlijn mogelijk, zonder tijdrovende renovatie - en op 'hoge snelheid'.

Met vooraf geconfigureerde opties en een praktische checklist wordt plannen kinderspel.

Of u nu armaturen vervangt of bij nieuwbouw: LINEDO loopt altijd voorop in de installatierace met zijn 1-component-concept en slimme accessoires.

Uitpakken, ophangen, klaar!

## Architectuur

- ⊕ **Perfect:** kant-en-klaar ééncomponent-lichtlijnsysteem.
- ⊕ **Slim:** complete modules in standaardlengtes van 1500, 3000 en 4500 mm voor snelle en eenvoudige renovatie en een aanzienlijke verlaging van de installatiekosten en -tijd.
- ⊕ **Gunstig:** Tot 8 jaar garantie.
- ⊕ **Gelijkmatig:** voor gelijkmatige basisverlichting en gerichte verlichting in industrie en logistiek

## Lichtplanning

- ⊕ **Planningsbetrouwbaarheid:** 4 lichtverdelingen en 3 vermogensniveaus voor vrijwel alle verlichtingstaken in industrie en logistiek.
- ⊕ **Ideaal:** speciale lensgeometrie voor gebruik in hoogbouwmagazijnen.
- ⊕ **Efficiënt:** blijvend lage bedrijfskosten dankzij een armatuurlichtrendement tot 190 lm/W en een LED-levensduur tot 100.000 uur.
- ⊕ **Uitmuntend:** Extreem goede Color over Angle (CoA). Speciale microstructuren in de speciaal ontwikkelde lensoptiek reduceren gele randafwijkingen tot een absoluut minimum.
- ⊕ **Passend:** perfect voor 1:1 vervanging bij renovaties.

## Installatie

- ⊕ **Montagevriendelijk:** ultrasnelle montage dankzij complete plug&play-modules.
- ⊕ **Comfortabel:** externe faseselectie via steeksysteem. Instelling van een breed scala aan lichtstromen met behulp van intelligente voedingen.
- ⊕ **Optimaal:** verschuifbare montagebeugels. Ideaal bij de vervanging van de armaturen.
- ⊕ **Duurzaam:** Een geoptimaliseerde kartonverpakking bespaart tijd bij het uitpakken en afvoeren.



# LINEDO 50

## Snel overzicht

1 component	
3 standaardlengtes	<b>1500 mm</b> <b>3000 mm</b> <b>4500 mm</b>
1 beschermingsgraad	<b>IP 40</b>
1 kleur	 <b>RAL 9016</b>
2 montagemogelijkheden	 
2 optieken	 
4 lichtverdelingen	 <b>32°/74° High Rack narrow</b>  <b>60° medium</b>  <b>90° wide</b>  <b>opaal diffuus</b>
3 vermogensstanden	<b>18</b> <b>27</b> <b>36</b> .000 lm / 4,5 m
1 lichtkleur	<b>840</b> <b>andere optioneel</b>
3 controles	<b>on/off</b> <b>DALI</b> 
2 doorvoerbedrading	<b>5 polig</b> <b>7 polig</b>



# LINEDO 50

De revolutie gaat door

Met LINEDO 50 lichtlijnmodules dankzij eenvoudige planning en gereedschapsloze highspeed-montage naar een energie- en kostenefficiënte verlichtingsoplossing voor industrie en logistiek.



# LINEDO 50

Profiel en uitvoeringen



Bus met  
contactopeningen

Connector-systeem:  
veilig, betrouwbaar, snel

Inbouwstekker met  
contactpinnen

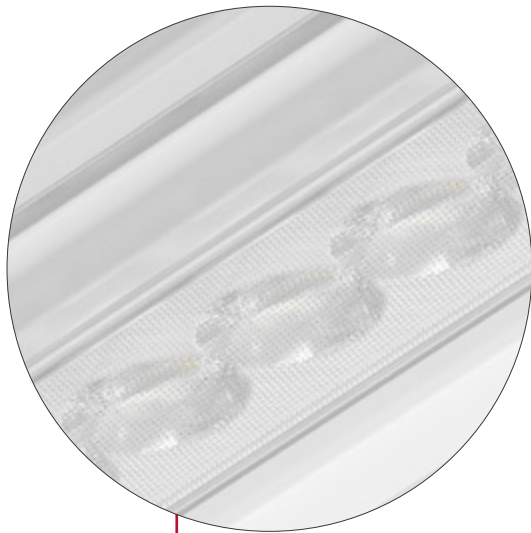

Niet-vergelende PMMA-lensoptiek  
met 3 praktijkgerichte lichtverdelingen:  
32°/74° High Rack, 60° en 90°



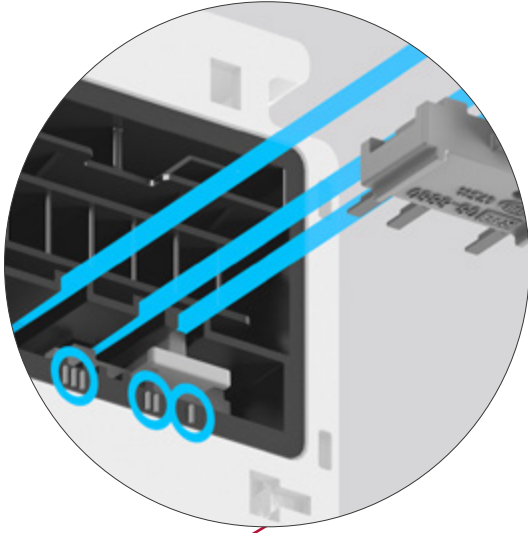

Comfortabele faseselectie van buitenaf via geleiderbrug.

In het profiel geïntegreerde groef als opname voor montageklemmen, kabelhouder en adapter voor noodverlichting.

Diffusor van niet-vergelende kunststof (PMMA) opaal voor toepassingen met diffuse lichtverdeling.

Plaatstaalprofiel, elektrolytisch gegalvaniseerd en wit gecoat: duurzaam en onderhoudsvriendelijk.

Op de millimeter nauwkeurig: lichtlijn- en blinde modules zijn leverbaar in deze lengtes:

- 1.500 mm
- 3.000 mm
- 4.500 mm



Milieuvriendelijk en hulpbronnen besparend dankzij vervangbare exemplaren en recycleerbare componenten.

# LINEDO 50

## Profiel en optieken

De innovatieve combinatie van twee LED's onder één lens heeft de ideale verhouding tussen efficiëntie en prestaties gecreëerd. Speciale microstructuren in de speciaal ontwikkelde lensoptiek beperken de gele rand tot een absoluut minimum.



32°/74° High Rack  
narrow

**N1**

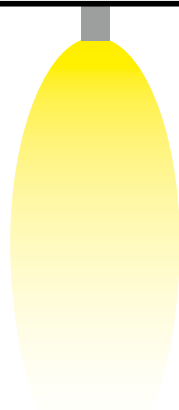

60°  
medium

**M1**

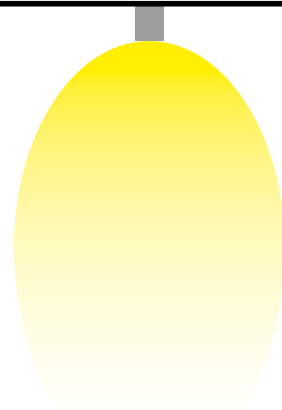

90°  
wide

**W1**



Hoge opale diffusor voor een brede, gelijkmatige lichtverdeling met verhoogd indirect aandeel.

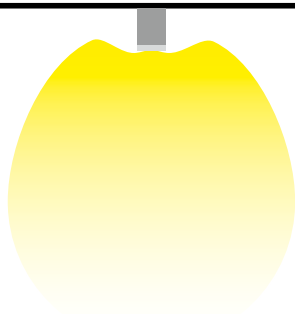

opaal  
diffuus

OH



Optisch systeem/ vermogensniveau	Uitstralings- hoek en °	Lichtstroom en lm/eenheid (1500 mm)	R <sub>UG</sub> (4H8H)
<b>wide</b>			
95150W1842.500.000	90	6000	22,6
95150W1842.500.001	90	9000	24,0
95150W1842.500.002	90	12000	25,0
<b>medium</b>			
95150M1842.500.000	60	6000	19,3
95150M1842.500.001	60	9000	20,7
95150M1842.500.002	60	12000	21,7
<b>narrow - High Rack</b>			
95150N1842.500.000	32/74	6000	21,7
95150N1842.500.001	32/74	9000	23,1
95150N1842.500.002	32/74	12000	24,1
<b>opaal diffuus</b>			
95150OH842.500.000	-	6000	25,3
95150OH842.500.001	-	9000	26,8
95150OH842.500.002	-	12000	27,8

Alle waarden met extreem goede Color over Angle (CoA). Speciale microstructuren in de speciaal ontwikkelde lensoptiek reduceren gele randafwijkingen tot een absoluut minimum.



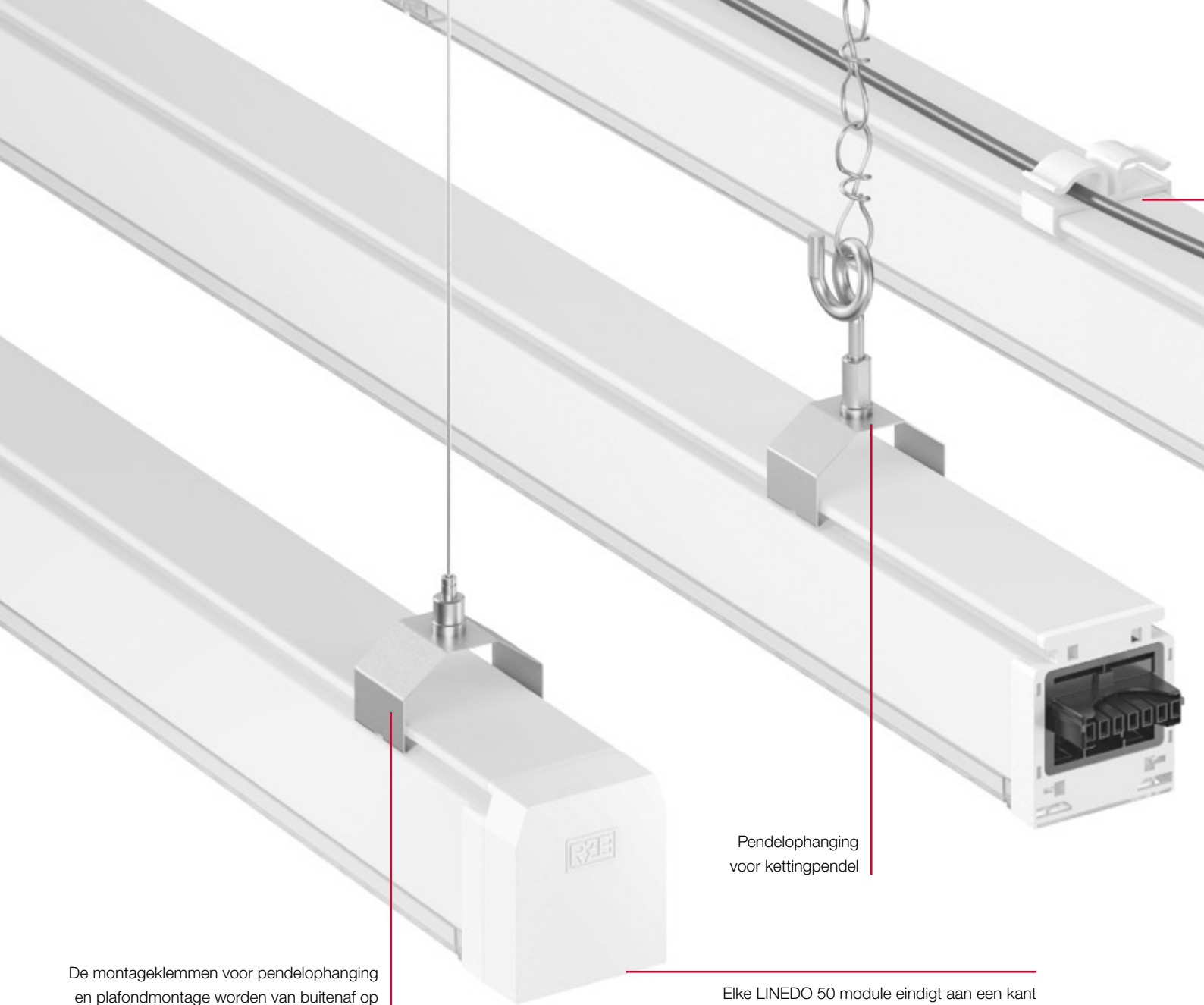

De montageklemmen voor pendelophanging en plafondmontage worden van buitenaf op het profiel geklikt. Gemakkelijk te verplaatsen in onbelaste toestand, stevig vergrendeld in belaste toestand.

Pendelophanging voor kettingpendel

Elke LINEDO 50 module eindigt aan een kant met een LINEDO-stekker en aan de andere kant met een dienovereenkomstige bus. Voor de correcte afsluiting aan het einde van de lichtlijn zijn er passende eindkappen.



## 1/3 minder meters met de schaarlift!

### LINEDO 50

1e rit: de bevestigingspunten aanbrengen



2e rit: LINEDO 50 modules inhaken, in elkaar steken, elektrificeren ...

### Conventionele lichtlijnsystemen

1e rit: de bevestigingspunten aanbrengen



2e rit: draagrails inhaken, verbinden



3e rit: armatuurmodules en zo nodig afdichtingen aanbrengen, elektrificeren ...



# LINEDO 50

## Bevestigingssysteem

Kabelhouder voor het geleiden van  
extra aansluit- en besturingskabels  
- bijvoorbeeld voor noodverlichting.

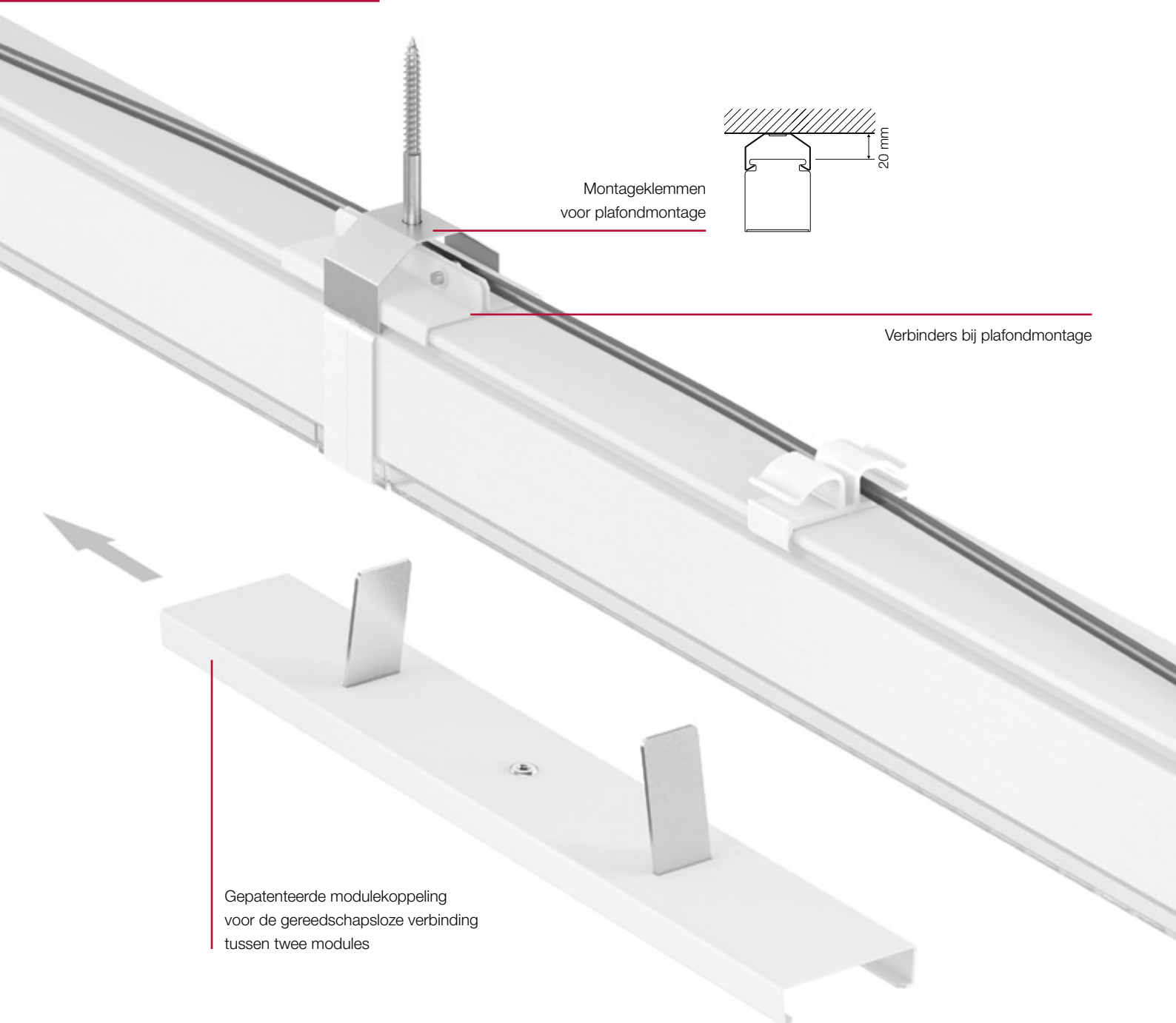

Montageklemmen  
voor plafondmontage

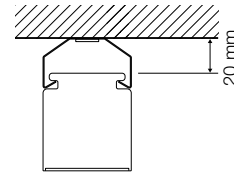

Verbinders bij plafondmontage

Gepatenteerde modulekoppeling  
voor de gereedschapsloze verbinding  
tussen twee modules

### Vereiste bevestigingspunten bij pendelmontage

Om de 4,5 m of bij elk aansluitingspunt van twee lichtlijnmodules

In principe kunnen LINEDO 50 modules volgens bovenstaand schema worden geïnstalleerd.  
Voor meer planningszekerheid en algemeen bij plafondmontage adviseren wij 2 bevestigingspunten per module.  
Bij een aaneenschakeling van kortere eenheden eventueel meer bevestigingspunten vereist.

# LINEDO 50

## Sensormodule en noodverlichting



CENTRYXX IP40 armaturen voor vluchtwegverlichting kunnen met behulp van de passende adapter overal langs het LINEDO 50 profiel worden geplaatst. De aansluit- en stuurkabel voor de noodverlichting wordt aan de bovenkant van het profiel ingevoerd.



GSUN 5 S armaturen voor vluchtwegaanduiding kunnen met behulp van de passende adapter overal langs het LINEDO 50 profiel worden geplaatst. De aansluit- en stuurkabel voor de noodverlichting wordt aan de bovenkant van het profiel ingevoerd.



### **MULTIDIGIT air:**

Draadloos bewakingssysteem voor decentrale noodverlichtingsarmaturen met Bluetooth®-bediening voor draadloze netwerken.



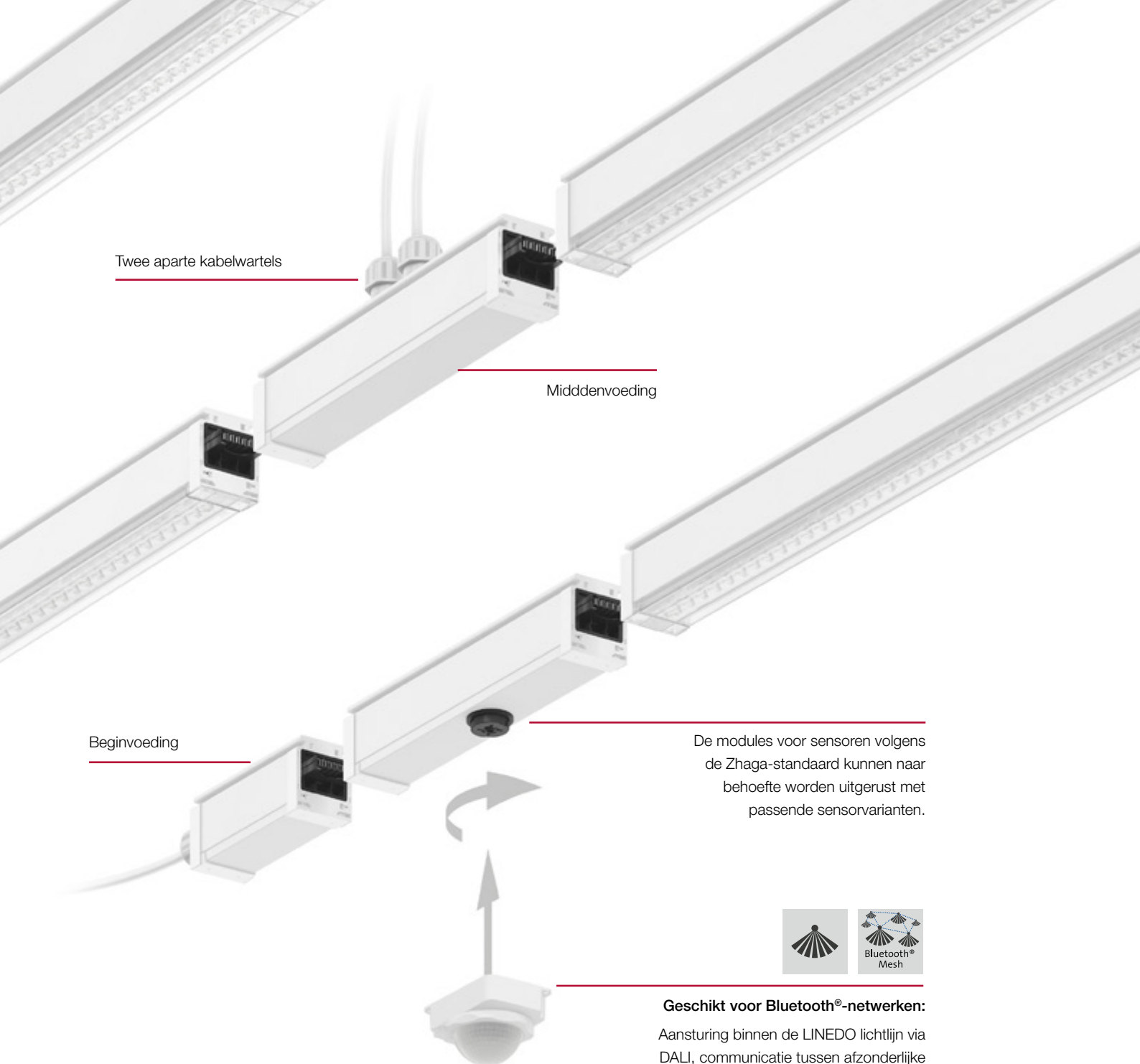

Twee aparte kabelwartels

Middenvoeding

Beginvoeding

De modules voor sensoren volgens de Zhaga-standaard kunnen naar behoefte worden uitgerust met passende sensorvarianten.



**Geschikt voor Bluetooth®-netwerken:**

Aansturing binnen de LINEDO lichtlijn via DALI, communicatie tussen afzonderlijke lichtlijnen via Bluetooth® Mesh

# LINEDO 50

Mijn pluspunten op een rij

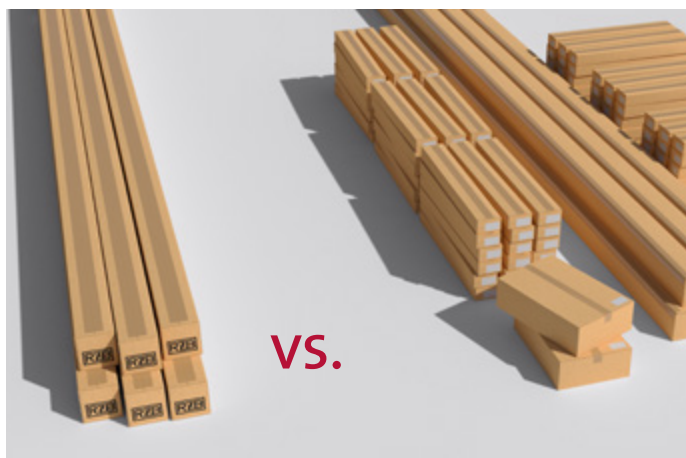

## + Kant-en-klaar

In plaats van rail plus toestel plus verbindingstuk plus eindkap plus chaos op de werf? Maak een eind aan het tijdrovende gefriemel en geknutsel.

Met LINEDO 50 koopt u een kant-en-klare lichtlijn: uitpakken, ophangen, verder.

¡Viva la revolución!



## + Een lichtend voorbeeld

Minder afval, minder tijd: de slimme kokerverpakking van karton kan in een handomdraai geopend – en afgevoerd worden.

Eén unit = één verpakking!

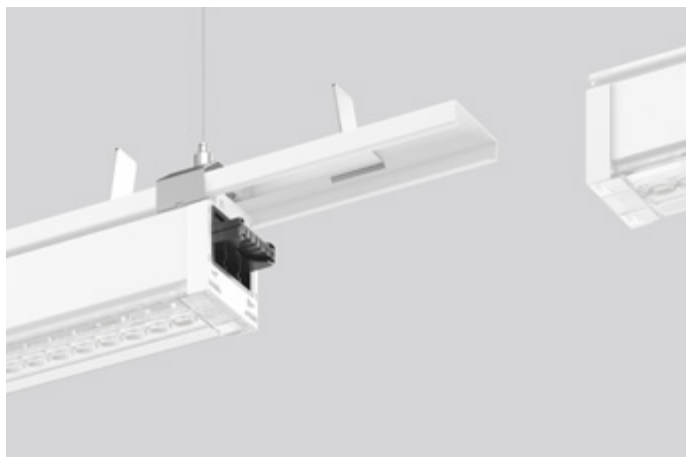

## + Gereedschaploze montage

LINEDO 50 is ontwikkeld voor topprestaties - ook en vooral bij de installatie. En die gaat zo vlot als bij geen enkele andere lichtlijn.

Voor de montage is geen gereedschap nodig, de afgewerkte modules worden gewoon in elkaar gestoken, vastgezet met de gepatenteerde moduleconnectors, de ophangingen erop geklikt en klaar is kees.



32°/74° High Rack  
nauwstralend



60°  
middelbreedstralend



90°  
breedstralend



opale  
diffusor

## Licht(punt)

- ⊕ Lichtrendement tot 190 lm/W.
- ⊕ Armatuurlichtstroom tot 12000 lm/1,5 m.
- ⊕ Kleurtemperatuur 4000 K.
- ⊕ Kleurweergave Ra > 80.
- ⊕ LED-levensduur tot 100000 h (L80).
- ⊕ Kleurtoleranties 3-voudige MacAdam (3 SDCM).
- ⊕ Extreem goede Color over Angle (CoA). Minimale gele rand.
- ⊕ Speciale High Rack lensoptiek voor de efficiënte verlichting van hoogbouwmagazijnen.



# LINEDO 50

Variantencodering

## Vind uw nummer

Wij willen u niet overladen met artikelnummers. Desondanks moet een dergelijke veelzijdigheid ook adresseerbaar zijn.

Laten we het anders doen! U geeft gewoon aan wat u zoekt: Volgens het onderstaande schema vervangt u gewoon de cijfers van de voorbeeldnummers door de code van uw selectie.

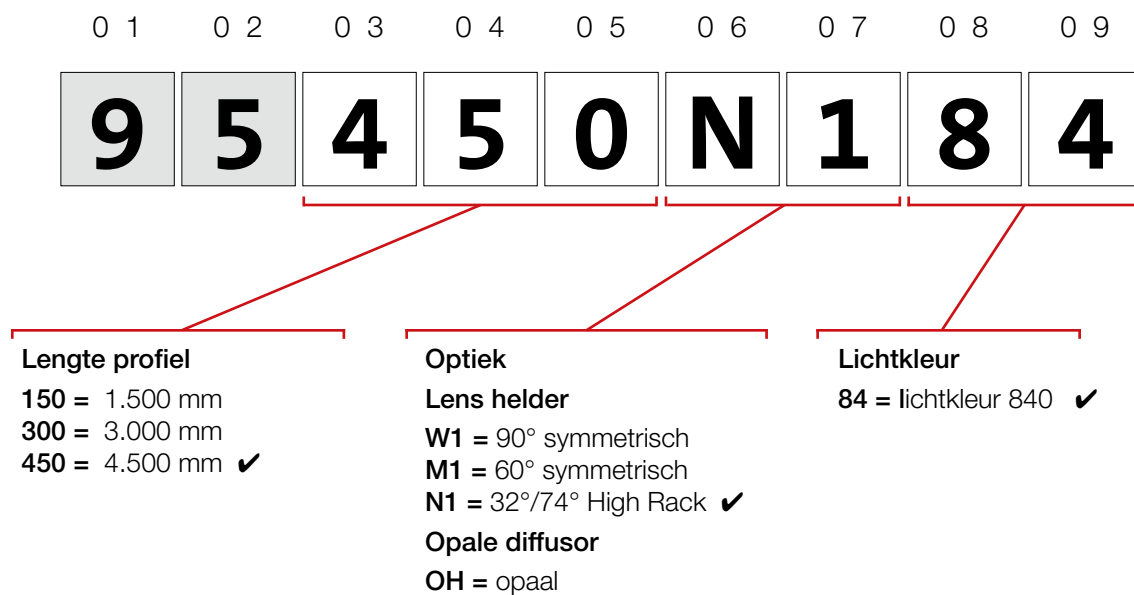



1 0    1 1    1 2    1 3    1 4    1 5    1 6    1 7    1 8

**2** **.** **7** **7** **6** **.** **4** **0** **2**

**Profielkleur**

2 = wit ✓

**Aantal polen**

5 = 5 polen  
7 = 7 polen ✓

**Dimbaarheid**

00 = geen  
76 = DALI ✓

**Module-indeling**

0 = doorlopend LED  
4 = 33% blinde module ✓  
5 = 50% blinde module  
6 = 67% blinde module 1  
7 = 67% blinde module 2  
9 = 100% blinde module

**Vermogensniveaus  
[lm/1,5 m]**

00 = 6.000  
01 = 9.000  
02 = 12.000 ✓

# LINEDO 50

## Productoverzicht | Lichtlijnmodules met lensoptiek



### Lichtlijn | LINEDO 50 - Lensoptiek

Beschermingsgraad: IP 40  
 Beschermingsklasse: I  
 Schokweerstand: IK03  
 Werkbereik: -20°C tot +50°C

Complete snelmontage-module voor de universele toepassing als lichtlijn. Systeemprofiel van plaatstaalprofiel, gecoat. Hoogefficiënte LED-eenheden met optimale lichtsturing dankzij exacte lensoptiek van helder kunststof (PMMA). Afdekking van verborgen units van wit kunststof.

Eenvoudige en gereedschapsloze montage van systeemprofielen met behulp van apart toebehoren voor draad-, ketting- of plafondophanging. Veilige en gereedschapsloze verbinding dankzij mechanische connector. Gemakkelijke keuze van fase-instelling dankzij gepatenteerd systeem van buitenaf.

**Voedingsmodule, verbindings- en montagetoebehoren a.u.b. apart bestellen.**

Leverbare kleur: wit

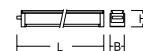

### Coderingsleutel

#### A - optiek / lenzen

N1 = 34°/76° High Rack  
 M1 = 60° symmetrisch  
 W1 = 90° symmetrisch

#### E - vermogensniveau\*

O0 = 6.000 lm / 1.500 mm  
 O1 = 9.000 lm / 1.500 mm  
 O2 = 12.000 lm / 1.500 mm

Bestelnummer	Afmetingen [mm]	Optiek (A)	Licht-kleur	Aantal Polen	Besturing	Module-indeling	Vermogens-niveau	Prijs-groep
<b>Lichtlijnmodules met lensoptiek</b>								
<b>Module 1500 mm</b>								
<b>① 100% licht</b>								
95150A842.500.0E	L 1516, B 48, H 76	A	840	5	on/off	Licht 100%	E	21
95150A842.776.0E	L 1516, B 48, H 76	A	840	7	DALI	Licht 100%	E	21
<b>Module 3000 mm</b>								
<b>① 100% licht</b>								
95300A842.500.0E	L 3016, B 48, H 76	A	840	5	on/off	Licht 100%	E	21
95300A842.776.0E	L 3016, B 48, H 76	A	840	7	DALI	Licht 100%	E	21
<b>⑤ 50% licht - 50% blind, verdeling licht-blind</b>								
95300A842.500.5E	L 3016, B 48, H 76	A	840	5	on/off	Blind 50%	E	21
95300A842.776.5E	L 3016, B 48, H 76	A	840	7	DALI	Blind 50%	E	21
<b>Module 4500 mm</b>								
<b>① 100% licht</b>								
95450A842.500.0E	L 4516, B 48, H 76	A	840	5	on/off	Licht 100%	E	21
95450A842.776.0E	L 4516, B 48, H 76	A	840	7	DALI	Licht 100%	E	21
<b>④ 67% licht - 33% blind, verdeling licht-blind-licht</b>								
95450A842.500.4E	L 4516, B 48, H 76	A	840	5	on/off	Blind 33%	E	21
95450A842.776.4E	L 4516, B 48, H 76	A	840	7	DALI	Blind 33%	E	21
<b>⑥ 33% licht - 67% blind, verdeling blind-licht-blind</b>								
95450A842.500.6E	L 4516, B 48, H 76	A	840	5	on/off	Blind 67%	E	21
95450A842.776.6E	L 4516, B 48, H 76	A	840	7	DALI	Blind 67%	E	21
<b>⑦ 33% licht - 67% blind, verdeling licht-blind-blind</b>								
95450A842.500.7E	L 4516, B 48, H 76	A	840	5	on/off	Blind 67%	E	21
95450A842.776.7E	L 4516, B 48, H 76	A	840	7	DALI	Blind 67%	E	21



### Lichtlijn | LINEDO 50 - Blindstukken

Beschermingsgraad: IP 40  
 Beschermingsklasse: I  
 Schokweerstand: IK03  
 Werkbereik: -20°C tot +50°C

Complete snelmontage-module voor de universele toepassing als lichtlijn. Systeemprofiel van plaatstaalprofiel, gecoat. Afdekking wit kunststof.

Eenvoudige en gereedschapsloze montage van systeemprofielen met behulp van apart toebehoren voor draad-, ketting- of plafondophanging. Veilige en gereedschapsloze verbinding dankzij mechanische connector. Gemakkelijke keuze van fase-instelling dankzij gepatenteerd systeem van buitenaf.

**Voedingsmodule, verbindings- en montagetoebehoren a.u.b. apart bestellen.**

Leverbare kleur: wit

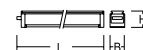

Bestelnummer	Afmetingen [mm]	Aantal Polen	Module-indeling	Prijs-groep
<b>Blinde modules</b>				
<b>① 100% blind</b>				
<b>Module 1500 mm</b>				
9515000002.500.900	L 1516, B 48, H 76	5	Blind 100%	21
9515000002.700.900	L 1516, B 48, H 76	7	Blind 100%	21
<b>Module 3000 mm</b>				
9530000002.500.900	L 3016, B 48, H 76	5	Blind 100%	21
9530000002.700.900	L 3016, B 48, H 76	7	Blind 100%	21
<b>Module 4500 mm</b>				
9545000002.500.900	L 4516, B 48, H 76	5	Blind 100%	21
9545000002.700.900	L 4516, B 48, H 76	7	Blind 100%	21



### Lichtlijn | LINEDO 50 - Afdekking opaal

Beschermingsgraad: IP 40  
 Beschermingsklasse: I  
 Schokweerstand: IK03  
 Werkbereik: -20°C tot +50°C

Complete snelmontage-module voor de universele toepassing als lichtlijn. Systeemprofiel van plaatstaalprofiel, gecoat. Uiterst efficiënte LED-units met opalen afdekking uit niet vergelende PMMA met verhoogd indirect aandeel.

Eenvoudige en gereedschapsloze montage van systeemprofielen met behulp van apart toebehoren voor draad-, ketting- of plafondophanging. Veilige en gereedschapsloze verbinding dankzij mechanische connector. Gemakkelijke keuze van fase-instelling dankzij gepatenteerd systeem van buitenaf.

**Voedingsmodule, verbindings- en montagetoebehoren a.u.b. apart bestellen.**

Leverbare kleur: wit



Bestelnummer	Afmetingen [mm]	Optiek	Licht-kleur	Aantal Polen	Dim-baarheid	Module-indeling	Vermogens-niveau	Prijs-groep
<b>Lichtlijnmodules met opale diffusor</b>								
<b>① 100% licht</b>								
<b>Module 1500 mm</b>								
951500H842.500.0E	L 1516, B 48, H 76	opaal	840	5	on/off	Licht 100%	E	21
951500H842.776.0E	L 1516, B 48, H 76	opaal	840	7	DALI	Licht 100%	E	21
<b>Module 3000 mm</b>								
953000H842.500.0E	L 3016, B 48, H 76	opaal	840	5	on/off	Licht 100%	E	21
953000H842.776.0E	L 3016, B 48, H 76	opaal	840	7	DALI	Licht 100%	E	21
<b>Module 4500 mm</b>								
954500H842.500.0E	L 4516, B 48, H 76	opaal	840	5	on/off	Licht 100%	E	21
954500H842.776.0E	L 4516, B 48, H 76	opaal	840	7	DALI	Licht 100%	E	21

### Coderings sleutel

#### E - vermogensniveau

00 = 6.000 lm / 1.500 mm  
 01 = 9.000 lm / 1.500 mm  
 02 = 12.000 lm / 1.500 mm

### Variantenoverzicht

#### Module 1500

Licht 100%



Blind 100%



1500 mm

#### Module 3000

Licht 100%



50% licht - 50% blind, verdeling licht-blind



Blind 100%



3000 mm

#### Module 4500

Licht 100%



67% licht - 33% blind, verdeling licht-blind-licht



33% licht - 67% blind, verdeling blind-licht-blind



33% licht - 67% blind, verdeling licht-blind-blind



Blind 100%

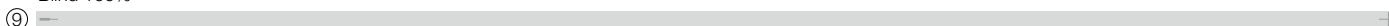

4500 mm

16 mm



Het verschil van 16 mm tussen de module- en de aansluitmaten is het gevolg van het samenvoegen van stekker en stopcontact.

# LINEDO 50

## Productoverzicht | Voedingen



### Lichtlijn | LINEDO 50 - Beginvoeding kort

Beschermingsgraad: IP 40  
Beschermingsklasse: I

Behuizing gecoat plaatstaalprofiel. Afdekking wit kunststof. LINEDO stekkersysteem van kunststof, zwart. 1 kabelwartel (M25). Kabelwartel naar keuze aan de zijkant of boven. Eenvoudige aansluiting met platte stekker.

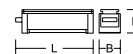

Bestelnummer	Afmetingen [mm]		Prijs-groep
<b>Beginvoedingen</b>			
<b>voor LINEDO 50 lichtlijnmodules met lensoptie</b>			
983211.002.2	L 166, B 53, H 59	7-polig, aansluiting bus	21
983211.002.3	L 150, B 53, H 59	7-polig, aansluiting stekker	21
<b>voor LINEDO 50 lichtlijnmodules met hoge opale diffusor</b>			
983211.002.5	L 166, B 53, H 75	7-polig, aansluiting bus	21
983211.002.6	L 150, B 53, H 75	7-polig, aansluiting stekker	21



### Lichtlijn | LINEDO 50 - Beginvoeding Casambi smart+free

Beschermingsgraad: IP 40  
Beschermingsklasse: I

Behuizing gecoat plaatstaalprofiel. Afdekking wit kunststof. LINEDO stekkersysteem van kunststof, zwart. 1 kabelwartel (M25). Kabelwartel naar keuze aan de zijkant of boven. Eenvoudige aansluiting met platte stekker.

Elke individuele lijn kan afzonderlijk en gemakkelijk worden ingesteld via de Casambi app. Tot 25 DALI-controllers in broadcast-bedrijf per lijn mogelijk. Afhankelijk van het Casambi-netwerk kunnen tot 250 feeders in een netwerk worden opgenomen.

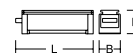

Bestelnummer	Afmetingen [mm]		Prijs-groep
<b>Beginvoedingen Casambi smart+free</b>			
983211.002.4	L 316, B 53, H 59	7-polig, aansluiting bus	21



### Lichtlijn | LINEDO 50 - Middenvoeding

Beschermingsgraad: IP 40  
Beschermingsklasse: I

Behuizing gecoat plaatstaalprofiel. Afdekking wit kunststof. LINEDO stekkersysteem van kunststof, zwart. 2 kabelwartel (M25). Kabelwartels boven. Eenvoudige aansluiting met platte stekker.



Bestelnummer	Afmetingen [mm]		Prijs-groep
<b>Middenvoedingen</b>			
<b>voor LINEDO 50 lichtlijnmodules met lensoptie</b>			
983212.002.3	L 316, B 53, H 59	7-polig, aansluiting bus / stekker	21
<b>voor LINEDO 50 lichtlijnmodules met hoge opale diffusor</b>			
983212.002.7	L 316, B 53, H 75	7-polig, aansluiting bus / stekker	21



### Lichtlijn | LINEDO 50 - Universele voeding

Beschermingsgraad: IP 40  
Beschermingsklasse: I

De universele voeding kan worden gebruikt als begin- of middenvoeding voor een flexibele installatie op locatie. Behuizing gecoat plaatstaalprofiel. Afdekking wit kunststof. LINEDO stekkersysteem van kunststof, zwart. 2 kabelwartel (M25). Kabelwartels boven. Eenvoudige aansluiting met platte stekker.



Bestelnummer	Afmetingen [mm]		Prijs-groep
<b>Universele voedingen</b>			
983212.002.6	L 316, B 53, H 59	7-polig, aansluiting bus / stekker	21

### Lichtlijn | LINEDO 50 - Verbinders bij pendelmontage

Gegalvaniseerde metalen grendel voor de mechanische verbinding van 2 LINEDO 50 lichtbandmodules. Bij elke aansluiting van twee modules moet een verbinder worden geplaatst.

Leverbare kleur: 2 = wit

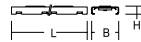

Bestelnummer	Afmetingen [mm]		Prijs-groep
<b>Verbinders</b>			
983174.002	L 300, B 49, H 14	Verbinders bij pendelmontage	21



### Lichtlijn | LINEDO 50 - Verbinders bij plafondmontage

Gegalvaniseerde metalen grendel voor de mechanische verbinding van 2 LINEDO 50 lichtbandmodules. Bij elke aansluiting van twee modules moet een verbinder worden geplaatst.

Leverbare kleur: 2 = wit

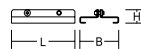

Bestelnummer	Afmetingen [mm]		Prijs-groep
<b>Verbinders</b>			
983218.002	L 80, B 49, H 17	Verbinders bij plafondmontage	21

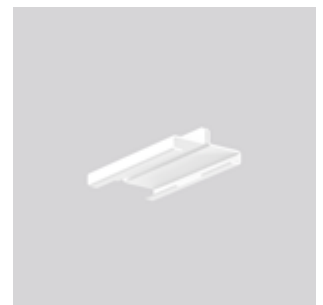

### Lichtlijn | LINEDO 50 - Montagetoeberehen

Veerstaal, blank, voor montage van LINEDO 50 lichtlijnmodules.

Aanbevolen bevestigingsafstand voor pendelmontage: bij lichtlijnmodules met  $L 4.500 \leq 4.500$  mm

Voor plafondmontage zijn altijd 2 adapters nodig per module.

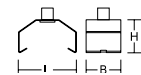

Bestelnummer	Afmetingen [mm]		Prijs-groep
<b>Montagetoeberehen</b>			
983151.000	L 50, B 30, H 40	Pendelset voor draadkabel (zonder kabel)	21
983151.010	L 50, B 30, H 40	Pendelset voor draadkabel (zonder kabel) met slobgat	21
983152.000	L 50, B 30, H 90	Pendelset met open ringoog (zonder geknoopte ketting)	21
983152.010	L 50, B 30, H 90	Pendelset met open ringoog (zonder geknoopte ketting) met slobgat	21
983149.000	L 50, B 30, LP 1500	Pendelset met geknoopte ketting 1500 mm	21
983156.000	L 50, B 30, LP 5000	Pendelset met geknoopte ketting 5000 mm	21
983148.000	L 50, B 30, LP 1500	Pendelset met draadkabel 1500 mm	21
983155.000	L 50, B 30, LP 5000	Pendelset met draadkabel 5000 mm	21
983150.000	L 50, B 30, LP 1500	Pendelset voor rasterplafonds met draadkabel 1500 mm en Caddyclip	21
983157.000	L 50, B 30, LP 5000	Pendelset voor rasterplafonds met draadkabel 5000 mm en Caddyclip	21
983154.000	L 50, B 30, H 30	Adapter voor rechtstreekse plafondmontage	21
983153.000	L 50, B 30, H 45	Adapter voor rechtstreekse plafondmontage aan rasterplafonds (Caddyclip)	21



### Lichtlijn | LINEDO 50 - eindkappen

Kunststof eindkap om het LINEDO stekkersysteem aan het einde van de lichtlijninstallatie af te dekken. Incl. montagetoeberehen.

Leverbare kleur: 2 = wit

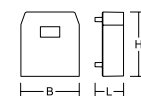

Bestelnummer	Afmetingen [mm]		Prijs-groep
<b>Eindkappen</b>			
983213.002	L 26, B 54, H 59	Eindkap laag voor LINEDO 50 bus	21
983214.002	L 12, B 54, H 59	Eindkap laag voor LINEDO 50 stekker	21
983215.002	L 26, B 54, H 75	Eindkap hoog voor LINEDO 50 bus (voor diffusor opaal OH)	21
983216.002	L 12, B 54, H 75	Eindkap hoog voor LINEDO 50 stekker (voor diffusor opaal OH)	21



# LINEDO 50

## Sensoren



### Lichtlijn | LINEDO 50 - Sensormodules 5-16 m

Beschermingsgraad: IP 40  
 Beschermingsklasse: I  
 Werkbereik: -20°C ... +50°C

Systeemprofiel van geëxtrudeerd aluminiumprofiel, gepoedercoat (wit, zwart) of geëloxeerd.  
 Module inclusief passief Infraroodsensor (PIR) voor het detecteren van beweging en helderheid.  
 Voorgemonteerde verbinding met de DALI-lijn.

Eenvoudige en gereedschapsloze montage van systeemprofielen met behulp van apart toebehoren voor draad-, ketting- of plafondophanging. Veilige en gereedschapsloze verbinding dankzij mechanische connector. Gemakkelijke keuze van fase-instelling dankzij gepatenteerd systeem van buitenaf.

#### Voedingsmodule, verbinding- en montagetoebehoren a.u.b. apart bestellen.

Licht- en bewegingssensor: Sensor kann individueel ± 1 m over de lengte van het systeemprofiel worden gepositioneerd. Behuizing van niet ontvlambaar, halogeenvrij kunststof (polycarbonaat).  
 Detectiegebied: 30x19 m. Werkbereik lichtsensoren: 10-2500 lx. Montagehoogte: 5-16 m.

Toepassingsvoorbeeld: Monitoring van magazijnen en hoogbouwmagazijnen waar er een hoge installatiehoogte is.

Leverbare kleur: 2 = wit

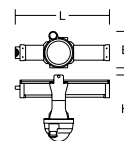

Bestelnummer	Afmetingen [mm]	Prijs- groep
<b>LINEDO 50 - Sensormodules</b>		
95030S2002.700.000	L 316, B 122, H 250	7 polen 21



### Lichtlijn | LINEDO 50 - Module met Zhaga-sokkel

Beschermingsgraad: IP 40  
 Beschermingsklasse: I  
 Werkbereik: 0°C ... +45°C met voeding;  
 -20°C ... +45°C zonder voeding

Systeemprofiel van plaatstaalprofiel, gecoat. Afdekking wit kunststof. Module inclusief Zhaga-sokkel (boek 18 ED.2) voor de gereedschapsloze aansluiting van sensoren en lichtmanagementsystemen. Voorbereide aansluiting op DALI-lijn.

#### Samen met de module moet altijd een sensor worden besteld.

Eenvoudige en gereedschapsloze montage van systeemprofielen met behulp van apart toebehoren voor draad-, ketting- of plafondophanging. Gereedschapsloos steekbaar en borging door middel van een mechanische verbinder. Eenvoudige selectie van de fase-instelling van buitenaf met gepatenteerd systeem.

#### Voedingsmodule, verbinding- en montagetoebehoren a.u.b. apart bestellen.

De middenvoeding 983212.002.3 kan worden gebruikt als lengtecompensatie.



Bestelnummer	Afmetingen [mm]	Prijs- groep
<b>Modules met Zhaga-sokkel</b>		
<b>Geïntegreerde DALI-voeding.</b>		
95030S1002.700.000	L 316, B 53, H 59	7-polig 21
<b>Zonder DALI-voeding</b>		
95030S1002.700.010	L 316, B 53, H 59	7-polig 21



### Lichtlijn | Sensor voor Zhaga-sokkel - Bluetooth®

Beschermingsgraad: **IP 65**  
 Werkbereik: -20°C ... +50°C

Passief infrarood licht- en bewegingssensor (PIR) voor directe aansluiting via de Zhaga-sokkel (boek 18 Ed.2) op de DALI-bus. De DALI-2-multisensor werkt draadloos via een Bluetooth® Mesh-netwerk, kan via een app worden geconfigureerd en stuurt de LED-driver via een DALI-interface aan.

Voor de voeding wordt de DALI-bus gebruikt. Continu hetzelfde lichtniveau mogelijk. Er kunnen tot 16 DALI-controllers worden aangesloten. Behuizing van niet-ontvlambare, halogeenvrije kunststof (polycarbonaat).

Voor montagehoogtes van 2,8 - 14 m. De maximale diameter van het detectiebereik is 36 m en kan dus een gebied tot 1000m<sup>2</sup> bewaken. De geïntegreerde lichtsensor heeft een werkbereik van 4 - 1000 lx.

Uiterst eenvoudige configuratie en bediening door middel van een app, gebruiksvriendelijk via smartphone of tablet. Toepassingsvoorbeeld: aanwezigheidsdetectie en continu hetzelfde lichtniveau voor de werk- en kantoorruimte.

**Toepassing alleen met sensormodule met Zhaga-sokkel met geïntegreerde DALI-voeding.**  
**Module a.u.b. apart bestellen.**

Leverbare kleur: 2 = wit

Bestelnummer	Afmetingen [mm]	Prijs-klasse
<b>Sensor voor Zhaga-sokkel - Bluetooth®</b>		
982797.002	L 92, B 63, H 57	radiaal detectiebereik 21

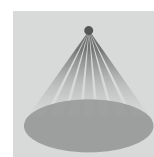

### Lichtmanagement | Sensor voor Zhaga-sokkel - DALI

Beschermingsgraad: **IP 65**  
 Werkbereik: -20°C ... +50°C

Bereikversterker 360° passieve infrarood (PIR) licht- en bewegingssensor met aanwezigheids- en bewegingsdetectie. Aansluiting via de Zhaga-voet (boek 18 Ed.2) op de DALI-bus.

De DALI-2 multi-sensor levert de sensorgegevens aan de controller via het bekabelde DALI-netwerk.

De voeding wordt geleverd via de DALI-bus. Continu hetzelfde lichtniveau mogelijk. Bereik en gevoeligheid instelbaar. Behuizing van niet-ontvlambare, halogeenvrije kunststof (polycarbonaat).

**Toepassing alleen met sensormodule met Zhaga-sokkel zonder DALI-voeding.**

**Module a.u.b. apart bestellen.**

Leverbare kleur: 2 = wit

#### Met radiaal detectiebereik:

Voor montagehoogtes van 2,8 - 14 m. De maximale diameter van het detectiebereik is 36 m en kan dus een gebied tot 1000m<sup>2</sup> bewaken. De geïntegreerde lichtsensor heeft een werkbereik van 4 - 1000 lx.

Toepassingsvoorbeeld: aanwezigheidsdetectie en continu hetzelfde lichtniveau voor de werk- en kantoorruimte.

Bestelnummer	Afmetingen [mm]	Prijs-groep
<b>Sensor voor Zhaga-sokkel - DALI</b>		
982955.002	L 92, B 63, H 57	radiaal detectiebereik 21

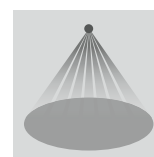

#### Met rechthoekig detectiebereik:

Voor montagehoogtes van 4 - 14 m met een rechthoekig detectiebereik van 30 x 4 m. De geïntegreerde lichtsensor heeft een werkbereik van 4 - 1000 lx.

Toepassingsvoorbeeld: aanwezigheidsdetectie en constante lichtregeling in magazijnen, hoogbouwmagazijnen.

Bestelnummer	Afmetingen [mm]	Prijs-groep
<b>Sensor voor Zhaga-sokkel - DALI</b>		
982956.002	L 92, B 63, H 57	rechthoekig detectiebereik 21

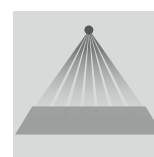

# LINEDO 50

## Noodverlichting



### Lichtlijn | LINEDO 50 - Adapter voor koppeling van noodverlichting.

LINEDO 50 adapter voor koppeling van noodverlichting. Montageplaat voor opname van de armaturen 90° draaibaar. Plaatstaal gepoedercoat wit. Eenvoudige montage en borging van de adapter door klemmechanisme. Flexibel te plaatsen langs het LINEDO 50 systeemprofiel door individuele lengte van de aansluitkabel (op locatie). De aansluit- en besturingskabel voor de noodverlichting moet extern door de klant worden geleverd; de kabels worden met kabelhouders aan het systeemprofiel bevestigd.

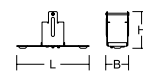

#### Noodverlichtingsarmaturen a.u.b. apart bestellen.

Leverbare kleur: wit

Bestelnummer	Afmetingen [mm]		Prijs-groep
<b>Adapter voor koppeling van noodverlichting</b>			
983220.002	L 245, B 57, H 136	Voor koppeling van een GSUN 5 S armatuur	21
983221.002	L 100, B 130, H 117	Voor koppeling van een Centryxx IP40 armatuur	21

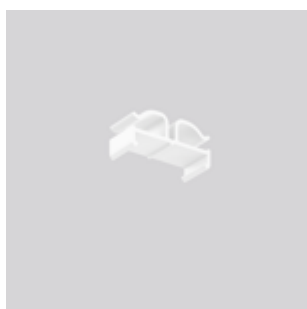

### Lichtlijn | LINEDO 50 - Kabelhouders

Kabelhouders. Kunststof. Voor geleiding van kabels op de lichtlijnmodule.

Leverbare kleur: wit

Bestelnummer	Afmetingen [mm]		Prijs-groep
<b>Kabelhouders</b>			
983219.002	L 20, B 50, H 22		21



### Vluchtwegmarkering | GSUN 5 S

Beschermingsgraad: IP 54  
 Beschermingsklasse: II  
 Slagvastheid: IK03

Behuizing kunststof (polycarbonaat), slagvast. Displayglas kunststof hoogtransparant met reddingsteken eenzijdig/tweezijdig. 4 vluchtwegafbeeldingfolies (motief 3003, 3004, 3005, 3006) en 1 witte folie inclusief bevestigings-pins. Grote ruimte voor de kabel. Geschikt voor doorvoerbedrading. Schakelwijze: naar keuze in stand-by-schakeling of permanente schakeling aansluitbaar.

#### Decentrale noodverlichting

Spanningstype: AC  
 Standaard met automatische zelftest.  
 Met MULTIDIGIT air Bluetooth®-besturing voor draadloze verbinding en bediening met Android- of iOS-apparaten; app gratis als download beschikbaar.

#### Armaturen voor centrale noodstroomvoorziening

Spanningstype: AC/DC  
 Leverbare kleur: 2 = wit

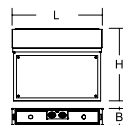

Bestelnummer	Afmetingen [mm]	↔ [m]	Net systeemvermogen [W]	Nood systeemvermogen [W]	⌚ [h]	Bewaking	Prijs-groep
<b>Decentrale noodverlichting</b>							
672841.002	L 255, B 48, H 204	24	4	-	3	Autotest	23
672841.002.F1	L 255, B 48, H 204	24	4	-	3	MultiDigit air	23
672841.002.04	L 255, B 48, H 204	24	4	-	3	MultiDigit	23
672841.002.07	L 255, B 48, H 204	24	4	-	3	DALI-Sibe	23

#### Armaturen voor centrale noodstroomvoorziening

672842.002	L 255, B 48, H 204	24	2,2	2,2		Stroomkring	24
672842.002.89	L 255, B 48, H 204	24	3,2	3,2		AC-Control	24

### Vluchtwegverlichting | CENTRYXX IP40

Beschermingsgraad: IP 40  
 Beschermingsklasse: II  
 Slagvastheid: IK03

Behuizing kunststof (polycarbonaat). Afdekking kunststof (polycarbonaat). Kunststof lenzen voor terrein- en vluchtwegverlichting standaard bijgeleverd. Lenzen kunnen zonder gereedschap worden vervangen. Schakelwijze: stand-byschakeling

#### Decentrale noodverlichting

Spanningstype: AC  
 Standaard met automatische zelftest.  
 Met MULTIDIGIT air Bluetooth®-besturing voor draadloze verbinding en bediening met Android- of iOS-apparaten; app gratis als download beschikbaar.

#### Armaturen voor centrale noodstroomvoorziening

Spanningstype: AC/DC  
 Leverbare kleuren (X): 2 = wit, 3 = zwart

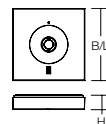

Bestelnummer	Afmetingen [mm]	Licht-kleur	Nood lichtstroom [lm]	Nood systeemvermogen [W]	⌚ [h]	Bewaking	Prijs-groep
<b>Decentrale noodverlichting</b>							
672582.00X	L 150, B 150, H 30	740	240/120	-	3/8	Autotest	23
672582.00X.F1	L 150, B 150, H 30	740	240/120	-	3/8	MultiDigit air	23
672582.00X.04	L 150, B 150, H 30	740	240/120	-	3/8	MultiDigit	23
672582.00X.07	L 150, B 150, H 30	740	240/120	-	3/8	DALI-Sibe	23

#### Armaturen voor centrale noodstroomvoorziening

672583.00X	L 150, B 150, H 30	740	310	4,6		Stroomkring	24
672583.00X.89	L 150, B 150, H 30	740	310	5,6		AC-Control	24

#### Lensoptiek

983086.000	D 16, H 10	Asymmetrische lens voor plekken die extra belicht moeten worden	23
983172.000	D 22, H 7	Vierkant lensoppervlak voor antipaniekverlichting	23
982792.002	D 26, H 15	Diepstralende lens met witte borgring.	23



# LICHTMANAGEMENTSYSTEMEN

## Overzicht



### light control +<sup>3</sup> Economy Multi DALI

De onverslaanbare prijs/prestatie winnaar voor kleinere installaties. Het systeem combineert een eenvoudige ingebruikname via smartphone, weinig bedrading en een flexibele configuratie, waardoor het ideaal is voor groepskantoren, conferentiezalen en klaslokalen. Programmeerbare drukknoppen en sensoren kunnen ook worden geïntegreerd via de DALI-aansluitingen om nog meer energie te besparen. Het systeem heeft een geïntegreerde timer en kan dus ook worden gebruikt om dynamische verlichting (HCL, lichttemperatuur kleur instellingen te regelen) in te stellen.

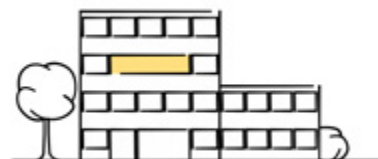

### Casambi smart+free

Het draadloze Bluetooth® verlichtingsmanagementsysteem voor maximale functionaliteit en configuratiemogelijkheden. Casambi smart+free oplossingen zijn bijzonder geschikt voor toepassingen waar een draadloos netwerk vereist is. De modules zijn ook geschikt voor retrofitting in bestaande armaturen, aangezien alleen een voeding nodig is. De module is reeds geïntegreerd in armaturen met het artikelnummer eindigend op .730. Met toebehoren uit het uitgebreide Casambi-ecosysteem kan het systeem naar individuele behoeften worden geconfigureerd. De integratie is zeer intuïtief en kan door gebruikers zonder voorkennis in enkele minuten worden voltooid.

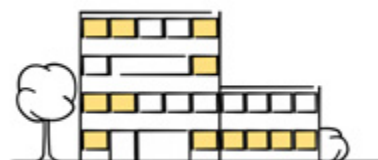

Download on the  
App Store



GET IT ON  
Google Play

Casambi App - nu downloaden!



### light control +<sup>3</sup> Professional IoT



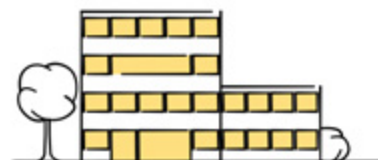

De toekomst van geautomatiseerde lichtregeling: het RZB IoT-systeem. Daglichtafhankelijke regeling en dynamische verlichtingsregeling in het Human Centric Lighting (HCL) kunnen gemakkelijk worden toegepast. Bovendien kan het besturingssysteem gemakkelijk in een netwerk worden opgenomen om de gegevens van de armaturen beschikbaar te maken voor andere systemen. Automatische uitschakelfuncties besparen energie en geld. Dit alles kan worden geconfigureerd voor verschillende kamers en verdiepingen.



#### U hebt nog niet het juiste systeem voor u gevonden?

Naast de hier getoonde systemen, maken wij graag een besturingssysteem op maat voor uw project.

Neem contact op met uw plaatselijke verkoopvertegenwoordiger of onze planningsafdeling per e-mail op [lms@rzb-leuchten.de](mailto:lms@rzb-leuchten.de) of per telefoon op +49 951 / 79 09-396.

	<b>light control +<sup>3</sup></b> <b>Economy</b> <b>Multi DALI</b> 	<b>Casambi</b> <b>smart+free</b> 	<b>light control +<sup>3</sup></b> <b>Professional</b> <b>IoT</b> 
Toepassing	Enkele kamer	Draadloze netwerken	Gebouwbesturing
Combineerbaar met			
Communicatie	bedraad	draadloos	bedraad
Infrastructuurvereisten	L, N, PE, DA, DA	L, N, PE	L, N, PE, DA, DA
Ingebruikneming	do-it-yourself (DIY)	do-it-yourself (DIY)	Gespecialiseerd personeel RZB
Configuratie	App, Plug & Play	App, externe toegang	PC-Tool, externe toegang
Operatie	Schakelaar, knop, App	Schakelaar, knop, App	Schakelaar, knop, App, web toegang
Aantal armaturen (1 E-VSA) <small>(aantal armaturen hangt af van op het aantal E-VSA's in de armatuur)</small>	32	tot 64 afhankelijk van de module	128
Aantal sensoren <small>(aanwezigheid, beweging)</small>	4	1 per module	126
Dimbaar	✓	✓	✓
Beweging- / aanwezigheidsdetectie	✓	✓	✓
Daglichtafhankelijke regeling	✓	✓	✓
Scènes / groepen	✓	✓	✓
Timer / kalender functies	✓	✓	✓
HCL / Tunable White	✓	✓	✓
RGB		✓	✓
Netwerkintegratie		✓	✓
Externe toegang: Programmering, bediening, onderhoud		✓	✓
IoT ready		✓	✓
Voorspellend onderhoud, monitoring, uitlezen van armatuurgegevens			✓
Beacon voor Indoor Navigation, Tracking, Asset Management		✓	
Bestelnummer met einde	.76 (DALI)	.730 (smart+free)	.76 (DALI)





12

Versand  
1/99

13

## Andere armaturen voor vergelijkbare toepassingen:

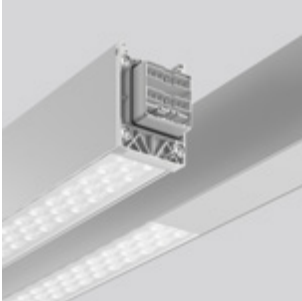

⊕ LINEDO



⊕ INDUSTRIAL HALL



⊕ PLANOX



⊕ PLANOX TUBE

## Uitstekende kwaliteit in producten en advies

### ⊕ Veiligheid

Wij zijn uw betrouwbare partner en steunen uw project vanaf het eerste idee tot de uitvoering - en nog veel verder! Persoonlijk, gepassioneerd en individueel. Door uitstekende expertise, efficiëntieanalyse en inwerkstelling vervullen wij de hoge verwachtingen van iedereen, die bij het planningsproces van belang is.

- ✓ Verstrekking van BIM-bestanden
- ✓ Eenvoudige en snelle installatie
- ✓ Hoge kwaliteit en lange garantietijden

### ⊕ Garantie

Naast SMART TECHNOLOGY en EXCELLENT DESIGN produceren wij vanaf de ontwikkeling tot de After Sales Service armaturen van uitstekende kwaliteit..

Uit overtuiging krijgt u zelfs zonder productregistratie 5 jaar garantie voor LED armaturen en 2 jaar garantie voor noodverlichting vanaf factuurdatum.

Onze garantievoorzwaarden vindt u online onder [www.rzb.de/nl/service/garantie/](http://www.rzb.de/nl/service/garantie/)

## RZB - Voor een aanzienlijke meerwaarde



10.2024

## RZB Nederland

Telefoon Backoffice  
+31 85 2731260

[www.rzb.de/nl](http://www.rzb.de/nl)  
[nederland@rzb-leuchten.de](mailto:nederland@rzb-leuchten.de)

## RZB België

Telefoon Kantoor  
+32 475 240913

[www.rzb-lighting.com](http://www.rzb-lighting.com)  
[belgie@rzb-leuchten.de](mailto:belgie@rzb-leuchten.de)

## RZB Rudolf Zimmermann, Bamberg GmbH

Rheinstr. 16  
96052 Bamberg  
Duitsland

Telefoon +49 951 7909-374  
[www.rzb-lighting.com](http://www.rzb-lighting.com)  
[nederland@rzb-leuchten.de](mailto:nederland@rzb-leuchten.de)



Lid van **licht.de**