



3-FASENSPANNINGSRAILS

De slimme oplossing voor een maximum aan flexibiliteit



3-FASENSPANNINGSRAILS

Flexibel. Aanpasbaar. Uitbreidbaar.

De slimme oplossing voor een maximum aan flexibiliteit

Spanningsrailsystemen zijn een slimme, flexibele oplossing als het om gerichte en efficiënte verlichting gaat. Zo kan de verlichting moeiteloos aan verschillende ruimteconcepten en behoeften worden aangepast. Voor winkel, kantoor of bij exposities: de armatuur kan precies daar worden geplaatst waar hij nodig is – om accenten te plaatsen of oppervlakken optimaal te verlichten.

Architectuur

- ⊕ **Ideaal:** Spanningsrails van geëxtrudeerd aluminiumprofiel voor de flexibelste montagemogelijkheden van armaturen en accessoires.
- ⊕ **Veelzijdig:** Op- en inbouwversie.
- ⊕ **Optimaal:** 3-fasige spanningsrails met drie afzonderlijk schakelbare stroomkringen.

Lichtplanning

- ⊕ **Voordelig:** Geïntegreerde DALI-besturingskabel voor de realisatie van dynamische verlichtingstaken en Human Centric Lighting-toepassingen.
- ⊕ **Zeker:** Mogen binnen handbereik geïnstalleerd worden.
- ⊕ **Compatibel:** DALI-rail ook geschikt voor standaard 3-fasenadapters.

Installatie

- ⊕ **Eenvoudig:** De lengte kan ter plaatse eenvoudig worden aangepast door de spanningsrail in te korten.
- ⊕ **Gemakkelijk te monteren:** Voorgeboorde bevestigingsgaten, de spanningrail kan probleemloos rechtstreeks aan het plafond of de muur worden bevestigd.
- ⊕ **Uitgebreid:** Grote keuze aan verbinders en toebehoren voor flexibele vormgeving van het railsysteem.

3-fasenspanningsrails



Inbouw
Pagina 6



Opbouw
Pagina 7



Inbouw
Pagina 16



Opbouw
Pagina 17



3-fasenspanningsrails on/off

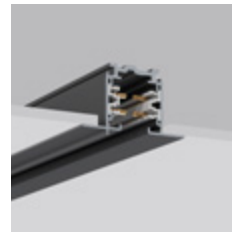

Inbouwspanningsrails

6



Opbouwspanningsrails

7



Elektrisch toebehoren

Voedingen

8

Verbinder met voedingsmogelijkheid

9

Verbinder

11

Spotaansluitpunt | Sensor

12

Adapter

13

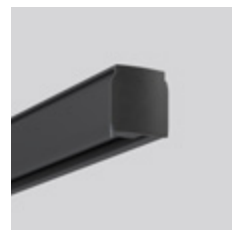

Mechanisch toebehoren

Afdekkingen

12



Montagetoehoren

23



Toebehoren

Decoratieve haak

25

Contactdoos

Buiggereedschap

3-FASENSPANNINGSRAILS | ON/OFF

Spanningsrails | Inbouw

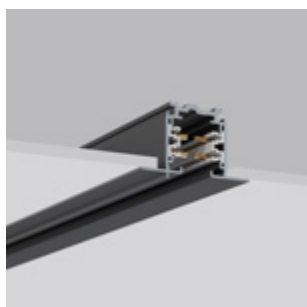

3-fasenspanningsrails - Inbouw

Beschermingsgraad: IP 20
Beschermingsklasse: I

Spanningsrails met flenzen. Profiel uit geëxtrudeerd aluminium gelakt.
Rails inkortbaar op de juiste lengte. Mogen binnen handbereik geïnstalleerd worden.

Spanning: 250 V~ of draaistroom 230/400 V max. 16 A.

Plafondopening breedte: BA 42 mm.

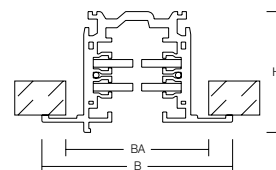

Bestelnummer Afmetingen
[mm]

Inbouwspanningsrails (spanningsrails met flenzen)

Prijsgroep 21

Lengte 1000 mm

70.XTSF4100-1.004 L 1000, B 56, H 36 Kleur: grijs / Bevestigingsgaten: 250, 750 mm

70.XTSF4100-2.003 L 1000, B 56, H 36 Kleur: zwart / Bevestigingsgaten: 250, 750 mm

70.XTSF4100-3.002 L 1000, B 56, H 36 Kleur: wit / Bevestigingsgaten: 250, 750 mm

Lengte 2000 mm

70.XTSF4200-1.004 L 2000, B 56, H 36 Kleur: grijs / Bevestigingsgaten: 250, 1000, 1750 mm

70.XTSF4200-2.003 L 2000, B 56, H 36 Kleur: zwart / Bevestigingsgaten: 250, 1000, 1750 mm

70.XTSF4200-3.002 L 2000, B 56, H 36 Kleur: wit / Bevestigingsgaten: 250, 1000, 1750 mm

Lengte 3000 mm

70.XTSF4300-1.004 L 3000, B 56, H 36 Kleur: grijs / Bevestigingsgaten: 250, 1000, 2000, 2750 mm

70.XTSF4300-2.003 L 3000, B 56, H 36 Kleur: zwart / Bevestigingsgaten: 250, 1000, 2000, 2750 mm

70.XTSF4300-3.002 L 3000, B 56, H 36 Kleur: wit / Bevestigingsgaten: 250, 1000, 2000, 2750 mm

Lengte 4000 mm

70.XTSF4400-1.004 L 4000, B 56, H 36 Kleur: grijs / Bevestigingsgaten: 250, 1500, 2500, 3750 mm

70.XTSF4400-2.003 L 4000, B 56, H 36 Kleur: zwart / Bevestigingsgaten: 250, 1500, 2500, 3750 mm

70.XTSF4400-3.002 L 4000, B 56, H 36 Kleur: wit / Bevestigingsgaten: 250, 1500, 2500, 3750 mm

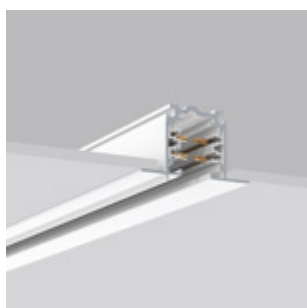
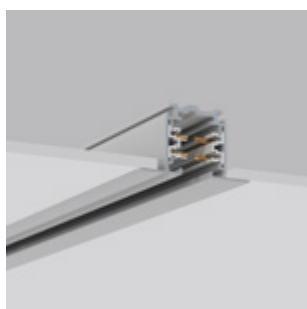

3-fasenspanningsrails | Inbouw

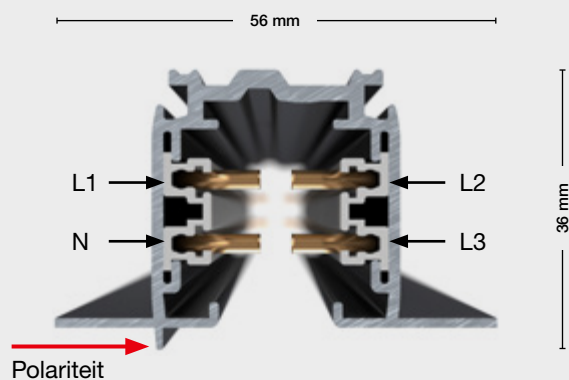

3-fasenspanningsrails | Opbouw

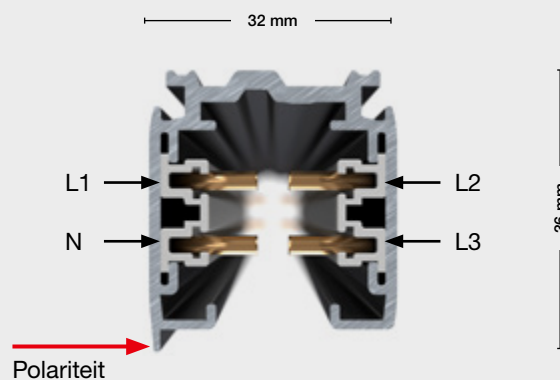

3-fasenspanningsrails - Opbouw

Beschermingsgraad: IP 20
Beschermingsklasse: I

Profiel uit geëxtrudeerd aluminium gelakt. Rails inkortbaar op de juiste lengte.
Mogen binnen handbereik geïnstalleerd worden.

Spanning: 250 V~ of draaistroom 230/400 V max. 16 A.

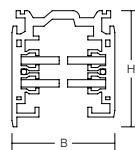

Bestelnummer Afmetingen [mm]

Opbouwspanningsrails

Lengte 1000 mm

| | | |
|------------------|--------------------|---|
| 70.XTS4100-1.004 | L 1000, B 32, H 36 | Kleur: grijs / Bevestigingsgaten: 250, 750 mm |
| 70.XTS4100-2.003 | L 1000, B 32, H 36 | Kleur: zwart / Bevestigingsgaten: 250, 750 mm |
| 70.XTS4100-3.002 | L 1000, B 32, H 36 | Kleur: wit / Bevestigingsgaten: 250, 750 mm |

Lengte 2000 mm

| | | |
|------------------|--------------------|--|
| 70.XTS4200-1.004 | L 2000, B 32, H 36 | Kleur: grijs / Bevestigingsgaten: 250, 1000, 1750 mm |
| 70.XTS4200-2.003 | L 2000, B 32, H 36 | Kleur: zwart / Bevestigingsgaten: 250, 1000, 1750 mm |
| 70.XTS4200-3.002 | L 2000, B 32, H 36 | Kleur: wit / Bevestigingsgaten: 250, 1000, 1750 mm |

Lengte 3000 mm

| | | |
|------------------|--------------------|--|
| 70.XTS4300-1.004 | L 3000, B 32, H 36 | Kleur: grijs / Bevestigingsgaten: 250, 1000, 2000, 2750 mm |
| 70.XTS4300-2.003 | L 3000, B 32, H 36 | Kleur: zwart / Bevestigingsgaten: 250, 1000, 2000, 2750 mm |
| 70.XTS4300-3.002 | L 3000, B 32, H 36 | Kleur: wit / Bevestigingsgaten: 250, 1000, 2000, 2750 mm |

Lengte 4000 mm

| | | |
|------------------|--------------------|--|
| 70.XTS4400-1.004 | L 4000, B 32, H 36 | Kleur: grijs / Bevestigingsgaten: 250, 1500, 2500, 3750 mm |
| 70.XTS4400-2.003 | L 4000, B 32, H 36 | Kleur: zwart / Bevestigingsgaten: 250, 1500, 2500, 3750 mm |
| 70.XTS4400-3.002 | L 4000, B 32, H 36 | Kleur: wit / Bevestigingsgaten: 250, 1500, 2500, 3750 mm |

Prijsgroep 21

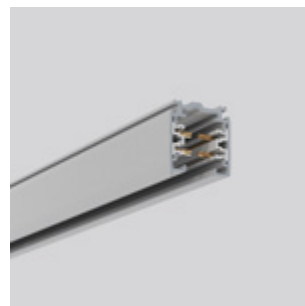

Planningsvoorbeeld 3-fasenspanningsrails

Bovenaanzicht

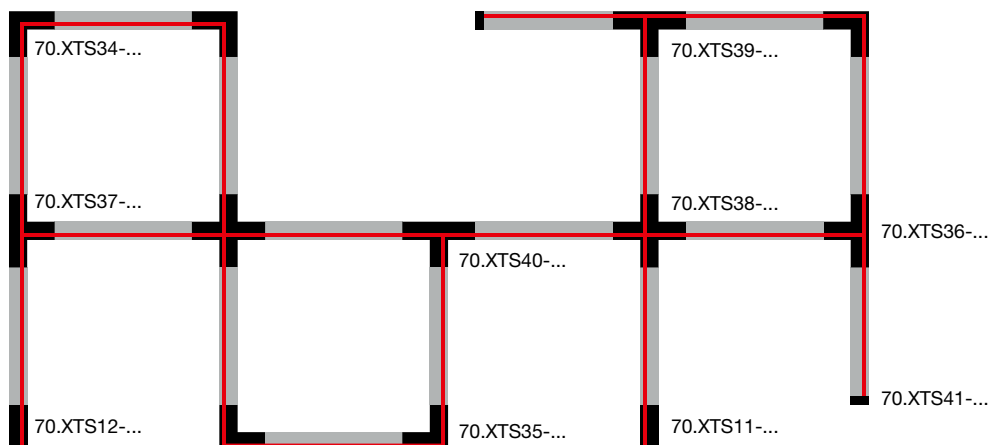

70.XTS12-...
Beginvoeding - Polariteit rechts

70.XTS37-...
T-verbinding - Polariteit binnen rechts

70.XTS38-...
X-verbinding

70.XTS11-...
Beginvoeding - Polariteit links

70.XTS40-...
T-verbinding - Polariteit binnen links

70.XTS41-...
Eindkap

70.XTS34-...
L-verbinding - Polariteit binnen

70.XTS39-...
T-verbinding - Polariteit buiten rechts

70.XTS35-...
L-verbinding - Polariteit buiten

70.XTS36-...
T-verbinding - Polariteit buiten links

Polariteit

3-FASENSPANNINGSRAILS | ON/OFF

Toebehoren | Voedingen



Beginvoeding - Polariteit links

Beschermingsgraad: IP 20
Beschermingsklasse: I

Beginvoeding voor 3-fasenspanningsrails (on/off). Kunststof. Geschikt voor inbouw- en opbouwspanningsrails. Voor inbouwspanningsrail alleen in combinatie met passende afdekking. Lengte geïnstalleerd: LE 65 mm

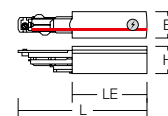

Bestelnummer Afmetingen
 [mm]

Beginvoeding - Polariteit links

Prijsgroep 21

| | | |
|----------------|-------------------|--------------|
| 70.XTS11-1.009 | L 105, B 32, H 32 | Kleur: grijs |
| 70.XTS11-2.003 | L 105, B 32, H 32 | Kleur: zwart |
| 70.XTS11-3.002 | L 105, B 32, H 32 | Kleur: wit |



Beginvoeding - Polariteit rechts

Beschermingsgraad: IP 20
Beschermingsklasse: I

Beginvoeding voor 3-fasenspanningsrails (on/off). Kunststof. Geschikt voor inbouw- en opbouwspanningsrails. Voor inbouwspanningsrail alleen in combinatie met passende afdekking. Lengte geïnstalleerd: LE 65 mm

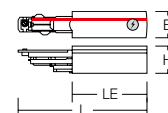

Bestelnummer Afmetingen
 [mm]

Beginvoeding - Polariteit rechts

Prijsgroep 21

| | | |
|----------------|-------------------|--------------|
| 70.XTS12-1.009 | L 105, B 32, H 32 | Kleur: grijs |
| 70.XTS12-2.003 | L 105, B 32, H 32 | Kleur: zwart |
| 70.XTS12-3.002 | L 105, B 32, H 32 | Kleur: wit |



Toebehoren | Afdekking voor voedingen

Afdekplaat voor begin- of tussenvoeding bij inbouwspanningsrails (on/off). Kunststof. Universeel bruikbaar dankzij voorbereekte breukplaats.

Afdekking voor voedingen

Prijsgroep 21

| | | |
|-----------------|------------------|--------------|
| 70.XTSF10-1.009 | L 109, B 56, H 4 | Kleur: grijs |
| 70.XTSF10-2.003 | L 109, B 56, H 4 | Kleur: zwart |
| 70.XTSF10-3.002 | L 109, B 56, H 4 | Kleur: wit |



Tussenvoeding

Beschermingsgraad: IP 20
Beschermingsklasse: I

Tussenvoeding voor 3-fasenspanningsrails (on/off). Kunststof. Geschikt voor inbouw- en opbouwspanningsrails. Voor inbouwspanningsrail alleen in combinatie met passende afdekking. Lengte geïnstalleerd: LE 100 mm

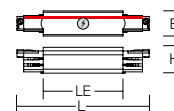

Bestelnummer Afmetingen
 [mm]

Tussenvoeding

Prijsgroep 21

| | | |
|----------------|-------------------|--------------|
| 70.XTS14-1.009 | L 178, B 32, H 32 | Kleur: grijs |
| 70.XTS14-2.003 | L 178, B 32, H 32 | Kleur: zwart |
| 70.XTS14-3.002 | L 178, B 32, H 32 | Kleur: wit |



Toebehoren | Afdekking voor voedingen

Afdekplaat voor begin- of tussenvoeding bij inbouwspanningsrails (on/off). Kunststof. Universeel bruikbaar dankzij voorbereekte breukplaats.

Afdekking voor voedingen

Prijsgroep 21

| | | |
|-----------------|------------------|--------------|
| 70.XTSF10-1.009 | L 109, B 56, H 4 | Kleur: grijs |
| 70.XTSF10-2.003 | L 109, B 56, H 4 | Kleur: zwart |
| 70.XTSF10-3.002 | L 109, B 56, H 4 | Kleur: wit |

L-verbinding - Polariteit buiten

Beschermingsgraad: IP 20
Beschermingsklasse: I

L-verbinder voor 3-fasenspanningsrails (on/off). Kunststof. Met voedingsmogelijkheid. Geschikt voor inbouw- en opbouwspanningsrails. Voor inbouwspanningsrail alleen in combinatie met passende afdekking. Lengte geïnstalleerd: LE/BE 65 mm.

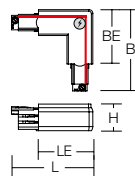

Bestelnummer Afmetingen [mm]

L-verbinding - Polariteit buiten

Prijsgroep 21

| | | |
|----------------|------------------|--------------|
| 70.XTS35-1.009 | L 99, B 99, H 32 | Kleur: grijs |
| 70.XTS35-2.003 | L 99, B 99, H 32 | Kleur: zwart |
| 70.XTS35-3.002 | L 99, B 99, H 32 | Kleur: wit |

L-verbinding - Polariteit binnen

Beschermingsgraad: IP 20
Beschermingsklasse: I

L-verbinder voor 3-fasenspanningsrails (on/off). Kunststof. Met voedingsmogelijkheid. Geschikt voor inbouw- en opbouwspanningsrails. Voor inbouwspanningsrail alleen in combinatie met passende afdekking. Lengte geïnstalleerd: LE/BE 65 mm.

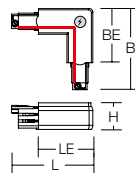

Bestelnummer Afmetingen [mm]

L-verbinding - Polariteit binnen

Prijsgroep 21

| | | |
|----------------|------------------|--------------|
| 70.XTS34-1.009 | L 99, B 99, H 32 | Kleur: grijs |
| 70.XTS34-2.003 | L 99, B 99, H 32 | Kleur: zwart |
| 70.XTS34-3.002 | L 99, B 99, H 32 | Kleur: wit |

Toebehoren | Afdekking voor verbinder

Afdekplaat voor L-, T- en X-verbinder bij inbouwspanningsrails (on/off). Kunststof. Universeel bruikbaar dankzij voorbereekte breukplaats.

Afdekking voor verbinder

Prijsgroep 21

| | | |
|-----------------|-------------------|--------------|
| 70.XTSF30-1.009 | L 109, B 109, H 4 | Kleur: grijs |
| 70.XTSF30-2.003 | L 109, B 109, H 4 | Kleur: zwart |
| 70.XTSF30-3.002 | L 109, B 109, H 4 | Kleur: wit |



X-verbinding

Beschermingsgraad: IP 20
Beschermingsklasse: I

X-verbinder voor 3-fasenspanningsrails (on/off). Kunststof. Met voedingsmogelijkheid. Geschikt voor inbouw- en opbouwspanningsrails. Voor inbouwspanningsrail alleen in combinatie met passende afdekking. Lengte geïnstalleerd: LE/BE 100 mm.

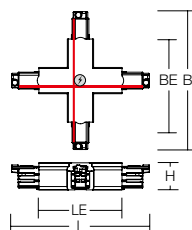

Bestelnummer Afmetingen [mm]

X-verbinding

Prijsgroep 21

| | | |
|----------------|--------------------|--------------|
| 70.XTS38-1.009 | L 178, B 178, H 32 | Kleur: grijs |
| 70.XTS38-2.003 | L 178, B 178, H 32 | Kleur: zwart |
| 70.XTS38-3.002 | L 178, B 178, H 32 | Kleur: wit |

Toebehoren | Afdekking voor verbinder

Afdekplaat voor L-, T- en X-verbinder bij inbouwspanningsrails (on/off). Kunststof. Universeel bruikbaar dankzij voorbereekte breukplaats.

Afdekking voor verbinder

Prijsgroep 21

| | | |
|-----------------|-------------------|--------------|
| 70.XTSF30-1.009 | L 109, B 109, H 4 | Kleur: grijs |
| 70.XTSF30-2.003 | L 109, B 109, H 4 | Kleur: zwart |
| 70.XTSF30-3.002 | L 109, B 109, H 4 | Kleur: wit |



3-FASENSPANNINGSRAILS | ON/OFF

Toebehoren | Verbinder met voedingsmogelijkheid



T-verbinding - Polariteit buiten links

Beschermingsgraad: IP 20
Beschermingsklasse: I

T-verbinder voor 3-fasenspanningsrails (on/off). Kunststof. Met voedingsmogelijkheid. Geschikt voor inbouw- en opbouwspanningsrails. Voor inbouwspanningsrail alleen in combinatie met passende afdekking. Lengte geïnstalleerd: LE 100 mm, BE 65 mm.

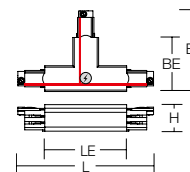

Bestelnummer Afmetingen [mm]

T-verbinding - Polariteit buiten links

Prijsgroep 21

| | | |
|----------------|--------------------|--------------|
| 70.XTS36-1.009 | L 178, B 105, H 32 | Kleur: grijs |
| 70.XTS36-2.003 | L 178, B 105, H 32 | Kleur: zwart |
| 70.XTS36-3.002 | L 178, B 105, H 32 | Kleur: wit |



T-verbinding - Polariteit buiten rechts

Beschermingsgraad: IP 20
Beschermingsklasse: I

T-verbinder voor 3-fasenspanningsrails (on/off). Kunststof. Met voedingsmogelijkheid. Geschikt voor inbouw- en opbouwspanningsrails. Voor inbouwspanningsrail alleen in combinatie met passende afdekking. Lengte geïnstalleerd: LE 100 mm, BE 65 mm.

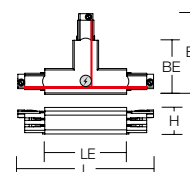

Bestelnummer Afmetingen [mm]

T-verbinding - Polariteit buiten rechts

Prijsgroep 21

| | | |
|----------------|--------------------|--------------|
| 70.XTS39-1.009 | L 178, B 105, H 32 | Kleur: grijs |
| 70.XTS39-2.003 | L 178, B 105, H 32 | Kleur: zwart |
| 70.XTS39-3.002 | L 178, B 105, H 32 | Kleur: wit |



T-verbinding - Polariteit binnen links

Beschermingsgraad: IP 20
Beschermingsklasse: I

T-verbinder voor 3-fasenspanningsrails (on/off). Kunststof. Met voedingsmogelijkheid. Geschikt voor inbouw- en opbouwspanningsrails. Voor inbouwspanningsrail alleen in combinatie met passende afdekking. Lengte geïnstalleerd: LE 100 mm, BE 65 mm.

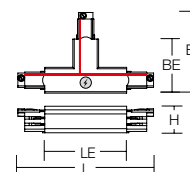

Bestelnummer Afmetingen [mm]

T-verbinding - Polariteit binnen links

Prijsgroep 21

| | | |
|----------------|--------------------|--------------|
| 70.XTS40-1.009 | L 178, B 105, H 32 | Kleur: grijs |
| 70.XTS40-2.003 | L 178, B 105, H 32 | Kleur: zwart |
| 70.XTS40-3.002 | L 178, B 105, H 32 | Kleur: wit |



T-verbinding - Polariteit binnen rechts

Beschermingsgraad: IP 20
Beschermingsklasse: I

T-verbinder voor 3-fasenspanningsrails (on/off). Kunststof. Met voedingsmogelijkheid. Geschikt voor inbouw- en opbouwspanningsrails. Voor inbouwspanningsrail alleen in combinatie met passende afdekking. Lengte geïnstalleerd: LE 100 mm, BE 65 mm.

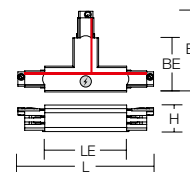

Bestelnummer Afmetingen [mm]

T-verbinding - Polariteit binnen rechts

Prijsgroep 21

| | | |
|----------------|--------------------|--------------|
| 70.XTS37-1.009 | L 178, B 105, H 32 | Kleur: grijs |
| 70.XTS37-2.003 | L 178, B 105, H 32 | Kleur: zwart |
| 70.XTS37-3.002 | L 178, B 105, H 32 | Kleur: wit |



Toebehoren | Afdekking voor verbinder

Afdekplaat voor L-, T- en X-verbinder bij inbouwspanningsrails (on/off). Kunststof. Universeel bruikbaar dankzij voorbereekte breukplaatsen.

Afdekking voor verbinder

Prijsgroep 21

| | | |
|-----------------|-------------------|--------------|
| 70.XTSF30-1.009 | L 109, B 109, H 4 | Kleur: grijs |
| 70.XTSF30-2.003 | L 109, B 109, H 4 | Kleur: zwart |
| 70.XTSF30-3.002 | L 109, B 109, H 4 | Kleur: wit |

Koppeling

Beschermingsgraad: IP 20
Beschermingsklasse: I

Koppeling voor 3-fasenspanningsrails (on/off). Kunststof. Voor elektrische en mechanische verbinding. Geschikt voor inbouw- en opbouwspanningsrails. Lengte geïnstalleerd: 0 mm.

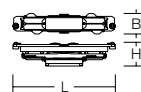

Bestelnummer Afmetingen [mm]

Koppeling

| | | |
|----------------|------------------|--------------|
| 70.XTS21-1.009 | L 68, B 22, H 28 | Kleur: grijs |
| 70.XTS21-2.003 | L 68, B 22, H 28 | Kleur: zwart |
| 70.XTS21-3.002 | L 68, B 22, H 28 | Kleur: wit |

Prijsgroep 21

Flexibele verbinder

Beschermingsgraad: IP 20
Beschermingsklasse: I

Flexibele verbinder voor 3-fasenspanningsrails (on/off). Kunststof. Voor elektrische en mechanische verbinding. Traploos $\pm 180^\circ$ horizontaal draai- en verticaal zwenkbaar. Geschikt voor opbouwrails. Lengte geïnstalleerd: 140-180 mm.

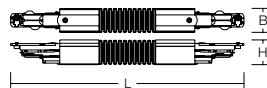

Bestelnummer Afmetingen [mm]

Flexibele verbinder

| | | |
|----------------|-------------------|--------------|
| 70.XTS23-1.009 | L 255, B 32, H 32 | Kleur: grijs |
| 70.XTS23-2.003 | L 255, B 32, H 32 | Kleur: zwart |
| 70.XTS23-3.002 | L 255, B 32, H 32 | Kleur: wit |

Prijsgroep 21

Scharnierende verbinder

Beschermingsgraad: IP 20
Beschermingsklasse: I

Scharnierende verbinder voor 3-fasenspanningsrails (on/off). Kunststof. Voor elektrische en mechanische verbinding. Traploos $\pm 120^\circ$ zwenkbaar. Geschikt voor opbouwrails. Lengte geïnstalleerd 160 mm.

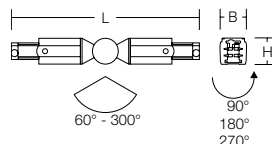

Bestelnummer Afmetingen [mm]

Scharnierende verbinder

| | | |
|----------------|-------------------|--------------|
| 70.XTS24-1.009 | L 238, B 32, H 32 | Kleur: grijs |
| 70.XTS24-2.003 | L 238, B 32, H 32 | Kleur: zwart |
| 70.XTS24-3.002 | L 238, B 32, H 32 | Kleur: wit |

Prijsgroep 21

3-FASENSPANNINGSRAILS | ON/OFF

Toebehoren | Afdekkingen | Spotaansluitpunt | Sensor

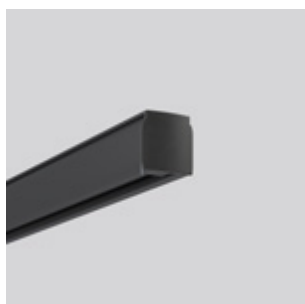

Eindkap

Eindkap voor 3-fasige rails (on/off en DALI). Kunststof.
Geschikt voor inbouw- en opbouwspanningsrails. Lengte geïnstalleerd 4 mm.

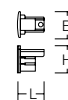

Bestelnummer Afmetingen [mm]

Eindkap

Prijsgroep 21

| | | |
|----------------|------------------|--------------|
| 70.XTS41-1.009 | L 21, B 32, H 32 | Kleur: grijs |
| 70.XTS41-2.003 | L 21, B 32, H 32 | Kleur: zwart |
| 70.XTS41-3.002 | L 21, B 32, H 32 | Kleur: wit |



Blindafdekking

Blindafdekking voor 3-fasenspanningsrails (on/off en DALI).
Kunststof, UV-bestendig. Lengte kan naar wens worden ingekort.



Bestelnummer Afmetingen [mm]

Blindafdekking

Prijsgroep 21

| | | |
|-----------------|-------------------|--------------|
| 70.XTSP11-2.003 | L 2000, B 18, H 6 | Kleur: zwart |
| 70.XTSP11-3.002 | L 2000, B 18, H 6 | Kleur: wit |



Spotaansluitpunt

Beschermingsgraad: IP 20
Beschermingsklasse: I

Spotaansluitpunt voor multiadapter. Kunststof. Voor montage of met afzonderlijke inbouwdoos ook voor de inbouw. Voorgestante uitbrekopeningen (één op de zijkant en drie op de achterzijde).

Voedingsspanning 10 A / 250 V, draagvermogen max. 5 kg.

Niet geschikt voor versies met in de adapter geïntegreerd Track-In controller en DALI.

Leverbare kleuren (X): 2 = wit, 3 = zwart, 9 = grijs

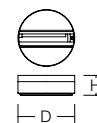

Bestelnummer Afmetingen [mm]

Spotaansluitpunt

Prijsgroep 21

| | |
|-----------|-------------|
| 70319.00X | D 100, H 32 |
|-----------|-------------|



Toebehoren | Inbouwdoos

Inbouwdoos voor spotaansluitpunt. Behuizing kunststof. Plafondopening 105 mm, Inbouwdiepte 60 mm.

Leverbare kleuren (X): 2 = wit, 3 = zwart, 9 = grijs

Inbouwdoos

Prijsgroep 21

| | |
|-----------|-------------|
| 70360.00X | D 130, H 60 |
|-----------|-------------|



Licht- en aanwezigheidssensor Casambi smart+free

Beschermingsgraad: IP 20
Beschermingsklasse: I

Casambi smart+free Bluetooth® sensor voor draadloze besturing van Casambi smart+free armaturen. Intelligente aanwezigheidsdetector en helderheidssensor. Multi-adapter voor 3-fasenspanningsrails 230 V. Behuizing kunststof.

Detectiebereik tot 7 m. Montagehoogte: 2,4-5 m.

Leverbare kleuren (X): 2 = wit, 3 = zwart

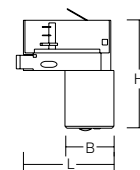

Bestelnummer Afmetingen [mm]

Licht- en aanwezigheidssensor met multi-adapter

Prijsgroep 21

| | |
|---------------|------------------|
| 701122.00X.19 | L 70, B 39, H 59 |
|---------------|------------------|

Multiadapter GA69

Beschermingsklasse: I

Multiadapter voor 3-fasenspanningsrails van alle bekende fabrikanten. Kunststof. Draaibare fasekeuzeschakelaar met stroomverbreker en mechanische vergrendeling.

Voedingsspanning 6 A / 250 V, draagkracht max. 5 kg.

Hoogte ingebouwd 19 mm.

Leverbare kleuren (X): 2 = wit, 3 = zwart, 9 = grijs

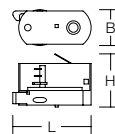

| Bestelnummer | Afmetingen [mm] |
|--------------|--------------------|
|--------------|--------------------|

| | |
|---------------------|------------------|
| Multiadapter | |
| 701035.00X | L 70, B 35, H 51 |

Prijsgroep 21

Toebehoren | Schroefdraadnippel voor adapter

Schroefdraadnippel voor multiadapter en DALI-adapter. Nippel met schroefdraad M10x1. Schroefdraadlengte 12 mm. Aluminium.

Schroefdraadnippel voor adapter

| | | |
|-----------|------------|------------------|
| 70349 | D 27, H 19 | Kleur: aluminium |
| 70349.003 | D 27, H 19 | Kleur: zwart |

Prijsgroep 21



Toebehoren | Trekontlasting voor adapter

Trekontlasting voor multiadapter en adapter DALI. Kunststof. Hoogte ingebouwd 30 mm. Leverbare kleuren (X): 2 = wit, 3 = zwart

Trekontlasting voor adapter

| | |
|-----------|------------|
| 70875.00X | D 26, H 33 |
|-----------|------------|

Prijsgroep 21



Multiadapter XTSA68

Beschermingsklasse: I

Multiadapter voor 3-fasenspanningsrails van alle bekende fabrikanten. Kunststof. Draaibare fasekeuzeschakelaar met stroomverbreker en mechanische vergrendeling.

Voedingsspanning 10 A / 250 V, draagkracht max. 10 kg.

Hoogte ingebouwd 33 mm.

Leverbare kleuren (X): 2 = wit, 3 = zwart, 9 = grijs

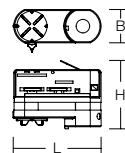

| Bestelnummer | Afmetingen [mm] |
|--------------|--------------------|
|--------------|--------------------|

| | |
|---------------------|------------------|
| Multiadapter | |
| 70318.00X | L 85, B 32, H 63 |

Prijsgroep 21

Toebehoren | Schroefdraadnippel voor adapter

Schroefdraadnippel voor multiadapter en DALI-adapter. Nippel met schroefdraad M10x1. Schroefdraadlengte 12 mm. Aluminium.

Schroefdraadnippel voor adapter

| | | |
|-----------|------------|------------------|
| 70349 | D 27, H 19 | Kleur: aluminium |
| 70349.003 | D 27, H 19 | Kleur: zwart |

Prijsgroep 21



Toebehoren | Trekontlasting voor adapter

Trekontlasting voor multiadapter en adapter DALI. Kunststof. Hoogte ingebouwd 30 mm. Leverbare kleuren (X): 2 = wit, 3 = zwart

Trekontlasting voor adapter

| | |
|-----------|------------|
| 70875.00X | D 26, H 33 |
|-----------|------------|

Prijsgroep 21



Vorsprung
fühlen.

06

Erfahren Sie m

3-fasenspanningsrails DALI

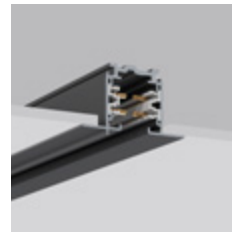

Inbouwspanningsrails 16

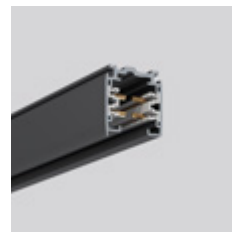

Opbouwspanningsrails 17



Elektrisch toebehoren
Voedingen 18
Verbinder met voedingsmogelijkheid 19
Verbinder 21
Adapter 22

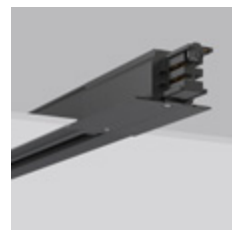

Mechanisch toebehoren
Afdekkingen 21



Montagetoehoren 23



Toebehoren 25
Decoratieve haak
Contactdoos
Buiggereedschap

3-FASENSPANNINGSRAILS | DALI

Spanningsrails | Inbouw

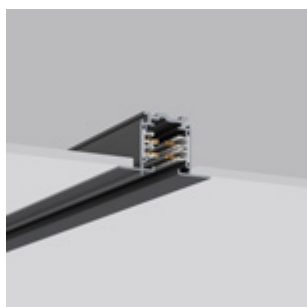

3-fasenspanningsrails - Inbouw

Beschermingsgraad: IP 20
Beschermingsklasse: I

Spanningsrails met flenzen. Profiel uit geëxtrudeerd aluminium gelakt.
Rails inkortbaar op de juiste lengte. Mogen binnen handbereik geïnstalleerd worden. Met geïntegreerde extra 2-polige-DALI-kabel.

Verzorgingskabel 16 A / 400 V. Stuurkabel DALI 2x1 A / 50 V FELV AC.
Plafondopening breedte: BA 42 mm.

Leverbare kleuren (X): 2 = wit, 3 = zwart, 9 = grijs

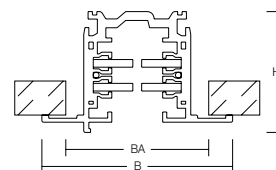

Bestelnummer Afmetingen
[mm]

Inbouwspanningsrails (spanningsrails met flenzen)

Prijsgroep 21

| Lengte | Afmetingen | Bevestigingsgaten |
|-----------------------|--------------------|---|
| Lengte 1000 mm | | |
| 701101.00X | L 1000, B 56, H 36 | Bevestigingsgaten: 250, 750 mm |
| Lengte 2000 mm | | |
| 701102.00X | L 2000, B 56, H 36 | Bevestigingsgaten: 250, 1000, 1750 mm |
| Lengte 3000 mm | | |
| 701103.00X | L 3000, B 56, H 36 | Bevestigingsgaten: 250, 1000, 2000, 2750 mm |

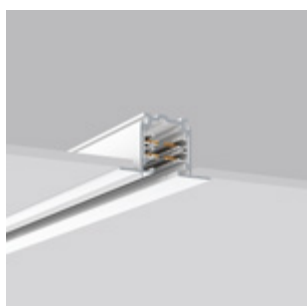
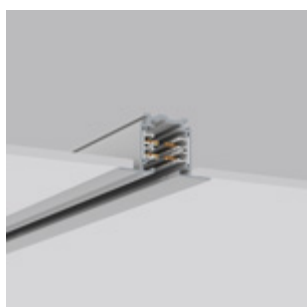

3-fasenspanningsrails DALI | Inbouw

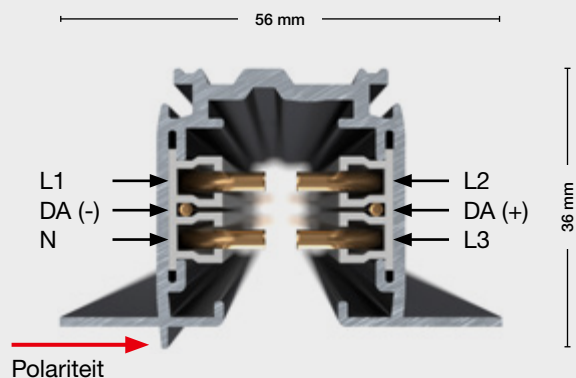

3-fasenspanningsrails DALI | Opbouw

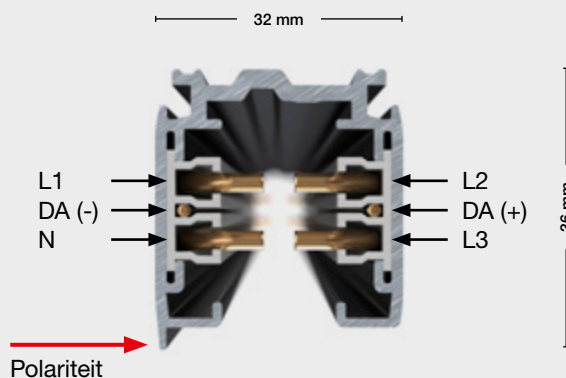

3-fasenspanningsrails - Opbouw

Beschermingsgraad: IP 20
 Beschermingsklasse: I

Profiel uit geëxtrudeerd aluminium gelakt. Rails inkortbaar op de juiste lengte. Mogen binnen handbereik geïnstalleerd worden. Met geïntegreerde extra 2-polige-DALI-kabel.

Verzorgingskabel 16 A / 400 V. Stuurkabel DALI 2x1 A / 50 V FELV AC.

Leverbare kleuren (X): 2 = wit, 3 = zwart, 9 = grijs

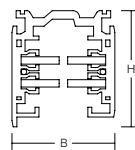

| Bestelnummer | Afmetingen [mm] | | Prijsgroep 21 |
|-----------------------------|--------------------|---|---------------|
| Opbouwspanningsrails | | | |
| Lengte 1000 mm | | | |
| 701097.00X | L 1000, B 32, H 36 | Bevestigingsgaten: 250, 750 mm | |
| Lengte 2000 mm | | | |
| 701098.00X | L 2000, B 32, H 36 | Bevestigingsgaten: 250, 1000, 1750 mm | |
| Lengte 3000 mm | | | |
| 701099.00X | L 3000, B 32, H 36 | Bevestigingsgaten: 250, 1000, 2000, 2750 mm | |
| Lengte 4000 mm | | | |
| 701100.00X | L 4000, B 32, H 36 | Bevestigingsgaten: 250, 1500, 2500, 3750 mm | |

Planningsvoorbeeld 3-fasenspanningsrails DALI

Bovenaanzicht

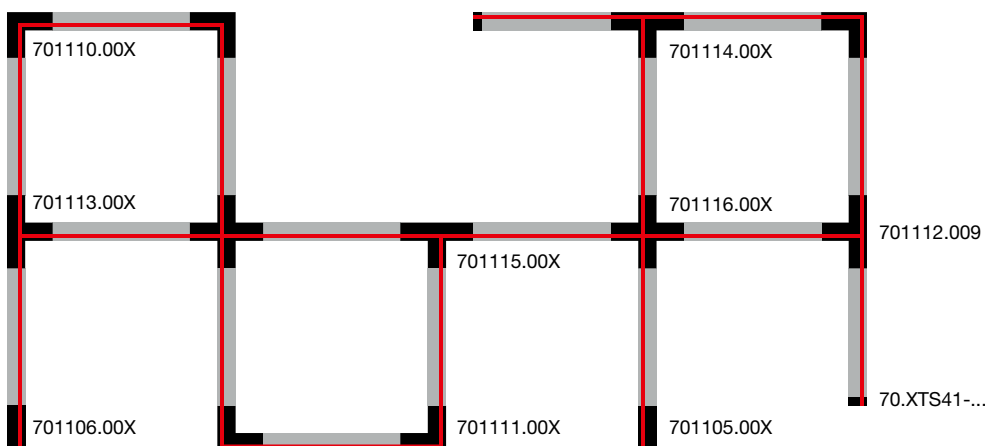

701106.00X
 Beginvoeding - Polariteit rechts

701113.00X
 T-verbinding - Polariteit binnen rechts

701116.00X
 X-verbinding

701105.00X
 Beginvoeding - Polariteit links

701115.00X
 T-verbinding - Polariteit binnen links

70.XTS41-...
 Eindkap

701110.00X
 L-verbinding - Polariteit binnen

701114.00X
 T-verbinding - Polariteit buiten rechts

701111.00X
 L-verbinding - Polariteit buiten

701112.00X
 T-verbinding - Polariteit buiten links

Polariteit

3-FASENSPANNINGSRAILS | DALI

Toebehoren | Voedingen

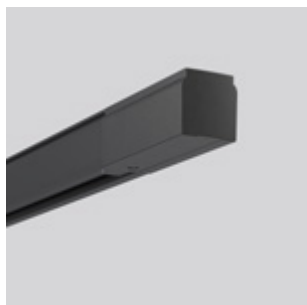

Beginvoeding - Polariteit links

Beschermingsgraad: IP 20
Beschermingsklasse: I

Beginvoeding voor 3-fasenspanningsrails (DALI). Kunststof.
Geschikt voor inbouw- en opbouwspanningsrails. Voor inbouwspanningsrail alleen in combinatie met passende afdekking. Lengte geïnstalleerd: LE 90 mm.

Leverbare kleuren (X): 2 = wit, 3 = zwart, 9 = grijs

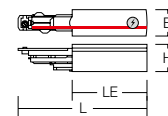

| Bestelnummer | Afmetingen [mm] |
|--------------|-----------------|
|--------------|-----------------|

| | |
|--|-------------------|
| Beginvoeding - Polariteit links | |
| 701105.00X | L 155, B 32, H 33 |

Prijsgroep 21



Beginvoeding - Polariteit rechts

Beschermingsgraad: IP 20
Beschermingsklasse: I

Beginvoeding voor 3-fasenspanningsrails (DALI). Kunststof.
Geschikt voor inbouw- en opbouwspanningsrails. Voor inbouwspanningsrail alleen in combinatie met passende afdekking. Lengte geïnstalleerd: LE 90 mm.

Leverbare kleuren (X): 2 = wit, 3 = zwart, 9 = grijs

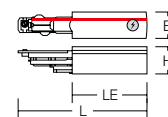

| Bestelnummer | Afmetingen [mm] |
|--------------|-----------------|
|--------------|-----------------|

| | |
|---|-------------------|
| Beginvoeding - Polariteit rechts | |
| 701106.00X | L 155, B 32, H 33 |

Prijsgroep 21



Toebehoren | Afdekking voor voedingen

Afdekplaat voor begin- of tussenvoeding bij inbouwspanningsrails (DALI). Kunststof.
Universeel bruikbaar dankzij vorebewerkte breukplaats.

Leverbare kleuren (X): 2 = wit, 3 = zwart, 9 = grijs

| Afdekking voor voedingen | |
|--------------------------|--|
|--------------------------|--|

Prijsgroep 21

| | |
|------------|------------------|
| 701117.00X | L 181, B 56, H 4 |
|------------|------------------|



Tussenvoeding

Beschermingsgraad: IP 20
Beschermingsklasse: I

Tussenvoeding voor 3-fasenspanningsrails (DALI). Kunststof.
Geschikt voor inbouw- en opbouwspanningsrails. Voor inbouwspanningsrail alleen in combinatie met passende afdekking. Lengte geïnstalleerd: LE 170 mm.

Leverbare kleuren (X): 2 = wit, 3 = zwart, 9 = grijs

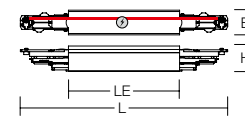

| Bestelnummer | Afmetingen [mm] |
|--------------|-----------------|
|--------------|-----------------|

| | |
|----------------------|-------------------|
| Tussenvoeding | |
| 701107.00X | L 280, B 32, H 33 |

Prijsgroep 21



Toebehoren | Afdekking voor voedingen

Afdekplaat voor begin- of tussenvoeding bij inbouwspanningsrails (DALI). Kunststof.
Universeel bruikbaar dankzij vorebewerkte breukplaats.

Leverbare kleuren (X): 2 = wit, 3 = zwart, 9 = grijs

| Afdekking voor voedingen | |
|--------------------------|--|
|--------------------------|--|

Prijsgroep 21

| | |
|------------|------------------|
| 701117.00X | L 181, B 56, H 4 |
|------------|------------------|

L-verbinding - Polariteit buiten

Beschermingsgraad: IP 20
Beschermingsklasse: I

L-verbinder voor 3-fasenspanningsrails (DALI). Kunststof. Met voedingsmogelijkheid. Geschikt voor inbouw- en opbouwspanningsrails. Voor inbouwspanningsrail alleen in combinatie met passende afdekking. Lengte geïnstalleerd: LE/BE 100 mm.

Leverbare kleuren (X): 2 = wit, 3 = zwart, 9 = grijs

| Bestelnummer | Afmetingen [mm] |
|--------------|-----------------|
|--------------|-----------------|

| L-verbinding - Polariteit buiten | |
|----------------------------------|-------------------|
| 701111.00X | L 155, B 15, H 33 |

Prijsgroep 21

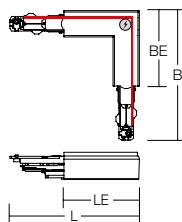

L-verbinding - Polariteit binnen

Beschermingsgraad: IP 20
Beschermingsklasse: I

L-verbinder voor 3-fasenspanningsrails (DALI). Kunststof. Met voedingsmogelijkheid. Geschikt voor inbouw- en opbouwspanningsrails. Voor inbouwspanningsrail alleen in combinatie met passende afdekking. Lengte geïnstalleerd: LE/BE 100 mm.

Leverbare kleuren (X): 2 = wit, 3 = zwart, 9 = grijs

| Bestelnummer | Afmetingen [mm] |
|--------------|-----------------|
|--------------|-----------------|

| L-verbinding - Polariteit binnen | |
|----------------------------------|--------------------|
| 701110.00X | L 155, B 155, H 33 |

Prijsgroep 21

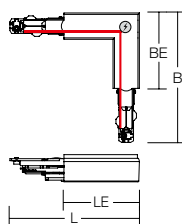

Toebehoren | Afdekking voor verbinder

Afdekplaat voor L-, T- en X-verbinder bij inbouwspanningsrails (DALI). Kunststof. Universeel bruikbaar dankzij voorbereekte breukplaats.

Leverbare kleuren (X): 2 = wit, 3 = zwart, 9 = grijs

| Afdekking voor verbinder | |
|--------------------------|-------------------|
| 701118.00X | L 181, B 181, H 4 |

Prijsgroep 21



X-verbinding

Beschermingsgraad: IP 20
Beschermingsklasse: I

X-verbinder voor 3-fasenspanningsrails (DALI). Kunststof. Met voedingsmogelijkheid. Geschikt voor inbouw- en opbouwspanningsrails. Voor inbouwspanningsrail alleen in combinatie met passende afdekking. Lengte geïnstalleerd: LE/BE 170 mm.

Leverbare kleuren (X): 2 = wit, 3 = zwart, 9 = grijs

| Bestelnummer | Afmetingen [mm] |
|--------------|-----------------|
|--------------|-----------------|

| X-verbinding | |
|--------------|--------------------|
| 701116.00X | L 280, B 280, H 33 |

Prijsgroep 21

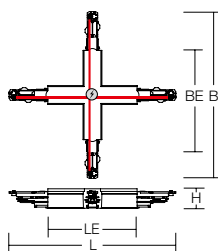

Toebehoren | Afdekking voor verbinder

Afdekplaat voor L-, T- en X-verbinder bij inbouwspanningsrails (DALI). Kunststof. Universeel bruikbaar dankzij voorbereekte breukplaats.

Leverbare kleuren (X): 2 = wit, 3 = zwart, 9 = grijs

| Afdekking voor verbinder | |
|--------------------------|-------------------|
| 701118.00X | L 181, B 181, H 4 |

Prijsgroep 21



3-FASENSPANNINGSRAILS | DALI

Toebehoren | Verbinder met voedingsmogelijkheid



T-verbinding - Polariteit buiten links

Beschermingsgraad: IP 20
Beschermingsklasse: I

T-verbinder voor 3-fasenspanningsrails (DALI). Kunststof. Met voedingsmogelijkheid. Geschikt voor inbouw- en opbouwspanningsrails. Voor inbouwspanningsrail alleen in combinatie met passende afdekking. Lengte geïnstalleerd: LE 170 mm, BE 100 mm. Leverbare kleuren (X): 2 = wit, 3 = zwart, 9 = grijs

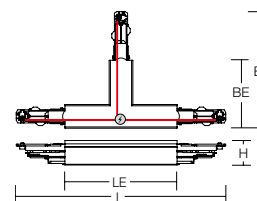

| Bestelnummer | Afmetingen [mm] |
|--------------|-----------------|
|--------------|-----------------|

T-verbinding - Polariteit buiten links

| | |
|------------|--------------------|
| 701112.00X | L 280, B 155, H 33 |
|------------|--------------------|

Prijsgroep 21



T-verbinding - Polariteit buiten rechts

Beschermingsgraad: IP 20
Beschermingsklasse: I

T-verbinder voor 3-fasenspanningsrails (DALI). Kunststof. Met voedingsmogelijkheid. Geschikt voor inbouw- en opbouwspanningsrails. Voor inbouwspanningsrail alleen in combinatie met passende afdekking. Lengte geïnstalleerd: LE 170 mm, BE 100 mm. Leverbare kleuren (X): 2 = wit, 3 = zwart, 9 = grijs

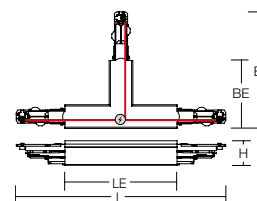

| Bestelnummer | Afmetingen [mm] |
|--------------|-----------------|
|--------------|-----------------|

T-verbinding - Polariteit buiten rechts

| | |
|------------|--------------------|
| 701114.00X | L 280, B 155, H 33 |
|------------|--------------------|

Prijsgroep 21



T-verbinding - Polariteit binnen links

Beschermingsgraad: IP 20
Beschermingsklasse: I

T-verbinder voor 3-fasenspanningsrails (DALI). Kunststof. Met voedingsmogelijkheid. Geschikt voor inbouw- en opbouwspanningsrails. Voor inbouwspanningsrail alleen in combinatie met passende afdekking. Lengte geïnstalleerd: LE 170 mm, BE 100 mm. Leverbare kleuren (X): 2 = wit, 3 = zwart, 9 = grijs

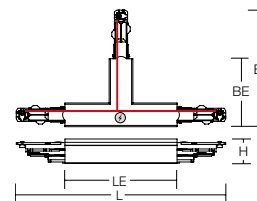

| Bestelnummer | Afmetingen [mm] |
|--------------|-----------------|
|--------------|-----------------|

T-verbinding - Polariteit binnen links

| | |
|------------|--------------------|
| 701115.00X | L 280, B 155, H 33 |
|------------|--------------------|

Prijsgroep 21



T-verbinding - Polariteit binnen rechts

Beschermingsgraad: IP 20
Beschermingsklasse: I

T-verbinder voor 3-fasenspanningsrails (DALI). Kunststof. Met voedingsmogelijkheid. Geschikt voor inbouw- en opbouwspanningsrails. Voor inbouwspanningsrail alleen in combinatie met passende afdekking. Lengte geïnstalleerd: LE 170 mm, BE 100 mm. Leverbare kleuren (X): 2 = wit, 3 = zwart, 9 = grijs

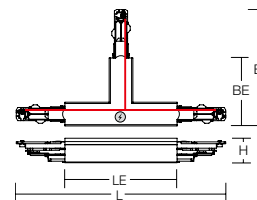

| Bestelnummer | Afmetingen [mm] |
|--------------|-----------------|
|--------------|-----------------|

T-verbinding - Polariteit binnen rechts

| | |
|------------|--------------------|
| 701113.00X | L 280, B 155, H 33 |
|------------|--------------------|

Prijsgroep 21



Toebehoren

Afdekplaat voor L-, T- en X-verbinder bij inbouwspanningsrails (DALI). Kunststof. Universeel bruikbaar dankzij voorbereekte breukplaats.

Leverbare kleuren (X): 2 = wit, 3 = zwart, 9 = grijs

Afdekking voor verbinder

| | |
|------------|-------------------|
| 701118.00X | L 181, B 181, H 4 |
|------------|-------------------|

Prijsgroep 21

Koppeling

Beschermingsgraad: IP 20
Beschermingsklasse: I

Koppeling voor 3-fasenspanningsrails (DALI). Kunststof.
Voor elektrische en mechanische verbinding. Geschikt voor inbouw- en opbouwspanningsrails.
Lengte geïnstalleerd: 0 mm.

Leverbare kleuren (X): 2 = wit, 3 = zwart, 9 = grijs

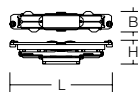

| Bestelnummer | Afmetingen [mm] |
|--------------|-----------------|
|--------------|-----------------|

| Koppeling | | Prijsgroep 21 |
|------------|-------------------|---------------|
| 701108.00X | L 120, B 20, H 26 | |

Flexibele verbinder

Beschermingsgraad: IP 20
Beschermingsklasse: I

Flexibele verbinder voor 3-fasenspanningsrails (DALI). Kunststof.
Voor elektrische en mechanische verbinding. Traploos ± 180° horizontaal draai- en verticaal zwenkbaar. Geschikt voor opbouwrails. Lengte geïnstalleerd: 215 mm.

Leverbare kleuren (X): 2 = wit, 3 = zwart, 9 = grijs

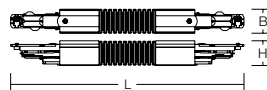

| Bestelnummer | Afmetingen [mm] |
|--------------|-----------------|
|--------------|-----------------|

| Flexibele verbinder | | Prijsgroep 21 |
|---------------------|-------------------|---------------|
| 701109.00X | L 340, B 32, H 33 | |

Toebehoren | Afdekkingen

Eindkap

Eindkap voor 3-fasige rails (on/off en DALI). Kunststof.
Geschikt voor inbouw- en opbouwspanningsrails. Lengte geïnstalleerd 4 mm.

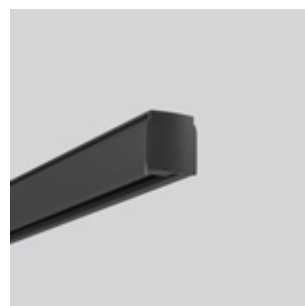

| Bestelnummer | Afmetingen [mm] |
|--------------|-----------------|
|--------------|-----------------|

| Eindkap | | | Prijsgroep 21 |
|----------------|------------------|--------------|---------------|
| 70.XTS41-1.009 | L 21, B 32, H 32 | Kleur: grijs | |
| 70.XTS41-2.003 | L 21, B 32, H 32 | Kleur: zwart | |
| 70.XTS41-3.002 | L 21, B 32, H 32 | Kleur: wit | |

Blindafdekking

Blindafdekking voor 3-fasenspanningsrails (on/off en DALI). Kunststof, UV-bestendig.
Lengte kan naar wens worden ingekort.

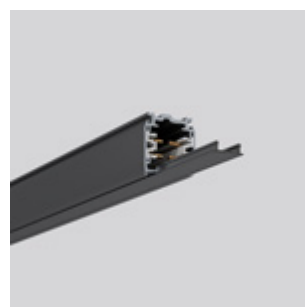

| Bestelnummer | Afmetingen [mm] |
|--------------|-----------------|
|--------------|-----------------|

| Blindafdekking | | | Prijsgroep 21 |
|-----------------|-------------------|--------------|---------------|
| 70.XTSP11-2.003 | L 2000, B 18, H 6 | Kleur: zwart | |
| 70.XTSP11-3.002 | L 2000, B 18, H 6 | Kleur: wit | |

3-FASENSPANNINGSRAILS | DALI

Toebehoren | Adater



DALI-adapter GAC69L

Beschermingsklasse: I

DALI-adapter voor 3-fasige DALI-spanningsrails van RZB. Kunststof.
Fasekeuzeschakelaar met stroomverbreker en mechanische vergrendeling.

Voedingsspanning 6 A / 250 V, draagkracht max. 5 kg.

Hoogte ingebouwd 30 mm.

Leverbare kleuren (X): 2 = wit, 3 = zwart, 9 = grijs

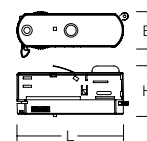

Bestelnummer

DALI-adapter

701055.02X

Prijsgroep 21



Toebehoren | Schroefdraadnippel voor adapter

Schroefdraadnippel voor multiadapter en DALI-adapter. Nippel met schroefdraad M10x1. Schroefdraadlengte 12 mm. Aluminium.

Schroefdraadnippel voor adapter

| | Afmetingen [mm] | Kleur |
|-----------|-----------------|-----------|
| 70349 | D 27, H 19 | aluminium |
| 70349.003 | D 27, H 19 | zwart |

Prijsgroep 21



Toebehoren | Trekontlasting voor adapter

Trekontlasting voor multiadapter en adapter DALI. Kunststof. Hoogte ingebouwd 30 mm.

Leverbare kleuren (X): 2 = wit, 3 = zwart

Trekontlasting voor adapter

| | Afmetingen [mm] |
|-----------|-----------------|
| 70875.00X | D 26, H 33 |

Prijsgroep 21



DALI-adapter GAC600

Beschermingsklasse: I

DALI-adapter voor 3-fasige DALI-spanningsrails van RZB. Kunststof.
Fasekeuzeschakelaar met stroomverbreker en mechanische vergrendeling.

Voedingsspanning 10 A / 250 V, draagkracht max. 10 kg.

Hoogte ingebouwd 30 mm.

Leverbare kleuren (X): 2 = wit, 3 = zwart, 9 = grijs

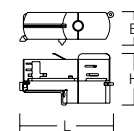

Bestelnummer Afmetingen [mm]

DALI-adapter

| | |
|------------|-------------------|
| 701055.01X | L 105, B 39, H 62 |
|------------|-------------------|

Prijsgroep 21

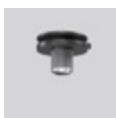

Toebehoren | Schroefdraadnippel voor adapter

Schroefdraadnippel voor multiadapter en DALI-adapter. Nippel met schroefdraad M10x1. Schroefdraadlengte 12 mm. Aluminium.

Schroefdraadnippel voor adapter

| | Afmetingen [mm] | Kleur |
|-----------|-----------------|-----------|
| 70349 | D 27, H 19 | aluminium |
| 70349.003 | D 27, H 19 | zwart |

Prijsgroep 21



Toebehoren | Trekontlasting voor adapter

Trekontlasting voor multiadapter en adapter DALI. Kunststof. Hoogte ingebouwd 30 mm.

Leverbare kleuren (X): 2 = wit, 3 = zwart

Trekontlasting voor adapter

| | Afmetingen [mm] |
|-----------|-----------------|
| 70875.00X | D 26, H 33 |

Prijsgroep 21

Mechanische lengteverbinder

Mechanische langverbinder voor de stabilisatie en met uitsparingen voor de opname voor plafondmontagetoebehoren. Aluminium gelakt. Nodig als verbindingstuk bij pendelophanging.

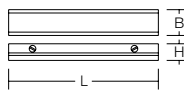

Bestelnummer Afmetingen [mm]

Mechanische lengteverbinder

Prijsgroep 21

| | | |
|----------------|-------------------|------------------|
| 70.SKB18-1.004 | L 182, B 31, H 20 | Kleur: aluminium |
| 70.SKB18-2.003 | L 182, B 31, H 20 | Kleur: zwart |
| 70.SKB18-3.002 | L 182, B 31, H 20 | Kleur: wit |

Ophangklem met oog

Klembevestiging voor spanningsrail met ringoog M6 voor pendelmontage. Roestvrij staal. Wij adviseren bevestigingen met een tussenafstand van ca. 1,5 m te monteren.

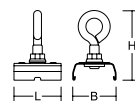

Bestelnummer Afmetingen [mm]

Ophangklem met oog

Prijsgroep 21

| | | |
|------------|------------------|------------------------|
| 701094.010 | L 30, B 28, H 44 | Kleur: roestvrij staal |
|------------|------------------|------------------------|

Ophangkral

Schroefklembevestiging voor spanningsrail met uitsparing voor de opname van pendelmontagetoebehoren. Metaal, verzinkt. Wij adviseren bevestigingen met een tussenafstand van ca. 1,5 m te monteren.



Bestelnummer Afmetingen [mm]

Ophangkral

Prijsgroep 21

| | | |
|----------------|------------------|------------------|
| 70.SKB16-1.004 | L 25, B 32, H 39 | Kleur: aluminium |
| 70.SKB16-2.003 | L 25, B 32, H 39 | Kleur: zwart |
| 70.SKB16-3.002 | L 25, B 32, H 39 | Kleur: wit |

Plafondbevestiging

Bevestigingsklemmen voor spanningsrail voor de plafondmontage. Aluminium gelakt. Wij adviseren bevestigingen met een tussenafstand van ca. 1,5 m te monteren.

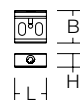

Bestelnummer Afmetingen [mm]

Plafondbevestiging

Prijsgroep 21

| | | |
|----------------|------------------|------------------|
| 70.SKB12-1.004 | L 30, B 32, H 13 | Kleur: aluminium |
| 70.SKB12-2.003 | L 30, B 32, H 13 | Kleur: zwart |
| 70.SKB12-3.002 | L 30, B 32, H 13 | Kleur: wit |

3-FASENSPANNINGSRAILS

Toebehoren | Montagetoebereiden



Bevestiging voor montage aan roosterplafonds

Bevestigingsklemmen voor spanningsrail voor de montage op roosterplafonds met draagrail 24 mm. Metaal, verzinkt. Wij adviseren bevestigingen met een tussenafstand van ca. 1,5 m te monteren.

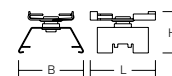

Bestelnummer Afmetingen
[mm]

Bevestiging voor montage aan roosterplafonds

Prijsgroep 21

| | | |
|-----------------|------------------|------------------|
| 70.SKB11T-3.002 | L 66, B 41, H 16 | Kleur: wit |
| 70.SKB11T-1.004 | L 70, B 33, H 15 | Kleur: aluminium |
| 70.SKB11T-2.003 | L 70, B 33, H 15 | Kleur: zwart |



Draadophanging

Pendellengte LP: 100-5000 mm

Draadophangingsset met klembevestiging voor spanningsrail. Staalkabel Ø 1,2 mm, pendellengte 5 m, traploos in hoogte verstelbaar, met snelverstelstelsysteem, incl. plafondbevestiging. Draagkracht max. 16 kg. Wij adviseren ophangingen met een tussenafstand van ca. 1,5 m te monteren.

Leverbare kleuren (X): 2 = wit, 3 = zwart, 4 = roestvrij staal

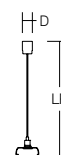

Bestelnummer Afmetingen
[mm]

Draadophanging

Prijsgroep 21

| | |
|-------------|-------------------|
| 01-8524.13X | D 12, LP 100-5000 |
|-------------|-------------------|



Kabelophanging met trapeziumplaathaak

Pendellengte LP: 100-5000 mm

Kabelophangingsset met trapeziumplaathaken en klembevestiging voor spanningsrail. Staalkabel Ø 1,2 mm, pendellengte 5 m, traploos in hoogte verstelbaar, met snelverstelstelsysteem. Draagkracht max. 16 kg. Wij adviseren ophangingen met een tussenafstand van ca. 1,5 m te monteren.

Leverbare kleuren (X): 0 = roestvrij staal, 2 = wit, 3 = zwart

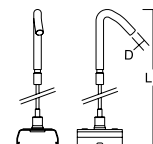

Bestelnummer Afmetingen
[mm]

Kabelophanging met trapeziumplaathaak

Prijsgroep 21

| | |
|-------------|------------------|
| 01-8524.47X | D 5, LP 100-5000 |
|-------------|------------------|



Kabelophanging met ringoog

Pendellengte LP: 100-5000 mm

Kabelophangingsset met ringoog en klembevestiging voor spanningsrail. Staalkabel Ø 1,2 mm, pendellengte 5 m, traploos in hoogte verstelbaar, met snelverstelstelsysteem. Draagkracht max. 16 kg. Wij adviseren ophangingen met een tussenafstand van ca. 1,5 m te monteren.

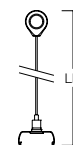

Bestelnummer Afmetingen
[mm]

Kabelophanging met ringoog

Prijsgroep 21

| | | |
|-------------|-------------|------------------------|
| 01-8524.374 | LP 100-5000 | Kleur: roestvrij staal |
|-------------|-------------|------------------------|

Draadophanging met traverse

Pendellengte LP: 230-5000 mm

Draadophangingset met dwarstraverse en klembevestiging voor spanningsrail. Voorkomt het verdraaien van de rail bij asymmetrische belasting. Staakabel Ø 1,2 mm, pendellengte 5 m, traploos in hoogte verstelbaar, met snelverstelstelsysteem, incl. plafondbevestiging. Draagkracht max. 16 kg. Wij adviseren ophangingen met een tussenafstand van ca. 1,5 m te monteren.

Leverbare kleuren (X): 0 = blank, 2 = wit, 3 = zwart

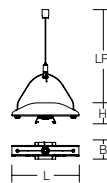

| Bestelnummer | Afmetingen [mm] |
|--------------|-----------------|
|--------------|-----------------|

Draadophanging met traverse

| | |
|------------|--------------------------------|
| 701096.01X | L 120, B 19, H 24, LP 230-5000 |
|------------|--------------------------------|

Prijsgroep 21

Decoratieve haak

Decohaak voor de integratie in de spanningsrail. Kunststof/staal. Draagkracht max. 10 kg. Hoogte ingebouwd 37 mm.

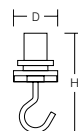

| Bestelnummer | Afmetingen [mm] |
|--------------|-----------------|
|--------------|-----------------|

Decoratieve haak

| | | |
|-----------|------------|--------------|
| 70382.003 | D 26, H 60 | Kleur: zwart |
| 70382.000 | D 26, H 60 | Kleur: wit |

Prijsgroep 21



Multi-adapter met contactdoos

Beschermingsklasse: I

Multiaadapter met gearaarde contactdoos voor 3-fasenspanningsrails van alle bekende fabrikanten. Kunststof. Draaibare fasekeuzeschakelaar met stroomverbreker en mechanische vergrendeling. Contactdoos alleen voor verlichting of verlichtingstoebereiden.

Voedingsspanning 10 A / 250 V.

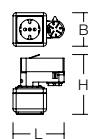

| Bestelnummer | Afmetingen [mm] |
|--------------|-----------------|
|--------------|-----------------|

Multi-adapter met contactdoos

| | | |
|-----------|------------------|------------|
| 70316.002 | L 90, B 57, H 73 | Kleur: wit |
|-----------|------------------|------------|

Prijsgroep 21



Buiggereedschap

Gereedschap voor het buigen van de spanningsrailkoperdraad. Bij zelf afgekorte stroomrails moeten de einden van de koperdraden worden omgebogen, om een verbinding tot stand te kunnen brengen.

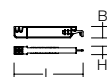

| Bestelnummer | Afmetingen [mm] |
|--------------|-----------------|
|--------------|-----------------|

Buiggereedschap

| | |
|-----------|-------------------|
| 70348.000 | L 133, B 22, H 14 |
|-----------|-------------------|

Prijsgroep 21



Psychiatrie ab 1900

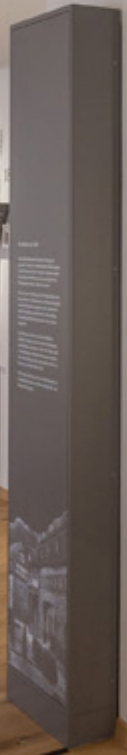



LECKER LEICHT
LUFTIG SCHMACKHAFT

Tolle
BACK

LICHTMANAGEMENTSYSTEMEN

Overzicht



De onverslaanbare prijs/prestatie winnaar

voor kleinere installaties.

light control +³ Economy Multi DALI

Het systeem combineert een eenvoudige ingebruikname via smartphone, weinig bedrading en een flexibele configuratie, waardoor het ideaal is voor groepskantoren, conferentiezalen en klaslokalen. Programmeerbare drukknoppen en sensoren kunnen ook worden geïntegreerd via de DALI-aansluitingen om nog meer energie te besparen. Het systeem heeft een geïntegreerde timer en kan dus ook worden gebruikt om dynamische verlichting (HCL, lichttemperatuur kleur instellingen te regelen) in te stellen.



Het draadloze Bluetooth® verlichtingsmanagementsysteem

voor maximale functionaliteit en configuratiemogelijkheden.

Casambi smart+free

Casambi smart+free oplossingen zijn bijzonder geschikt voor toepassingen waar een draadloos netwerk vereist is. De modules zijn ook geschikt voor retrofitting in bestaande armaturen, aangezien alleen een stroomvoorziening nodig is. De module is reeds geïntegreerd in armaturen met het artikelnummer eindigend op .730. Met toebehoren uit het uitgebreide Casambi-ecosysteem kan het systeem naar individuele behoeften worden geconfigureerd. De integratie is zeer intuïtief en kan door gebruikers, zelfs zonder voorkennis, in enkele minuten worden voltooid.









De toekomst

van geautomatiseerde lichtregeling:
het RZB IoT-systeem.

light control +³ Professional IoT

Daglichtafhankelijke regeling en dynamische lichtsturing in het Human Centric Lighting (HCL) kunnen gemakkelijk worden toegepast. Bovendien kan het besturingssysteem gemakkelijk in een netwerk worden opgenomen om de gegevens van de armaturen beschikbaar te maken voor andere systemen. Automatische uitschakelfuncties besparen energie en geld. Dit alles kan worden geconfigureerd voor verschillende kamers en verdiepingen.

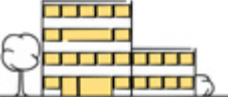
Wij adviseren u graag*

| |  light control +³ Economy Multi DALI |  Casambi smart+free |  light control +³ Professional IoT |
|--|--|---|--|
| |  |  |  |
| Toepassing | Individuele kamer | Draadloze netwerken | Gebouwbesturing |
| Combineerbaar met |  | |  |
| Communicatie | bedraad | draadloos | bedraad |
| Infrastructuurvereisten | L, N, PE, DA, DA | L, N, PE | L, N, PE, DA, DA |
| Ingebruikneming | do-it-yourself (DIY) | do-it-yourself (DIY) | Gespecialiseerd personeel RZB |
| Configuratie | App, Plug & Play | App, externe toegang | PC-Tool, externe toegang |
| Bediening | Schakelaar, knop, App | Schakelaar, knop, App | Schakelaar, knop, App, web toegang |
| Aantal armaturen (1 E-VSA) <small>(aantal armaturen hangt af van het aantal E-VSA's in de armatuur)</small> | 32 | tot 64 afhankelijk van de module | 128 |
| Aantal sensoren <small>(aanwezigheid, beweging)</small> | 4 | 1 per module | 126 |
| Dimbaar | ✓ | ✓ | ✓ |
| Beweging- / aanwezigheidsdetectie | ✓ | ✓ | ✓ |
| Daglichtafhankelijke regeling | ✓ | ✓ | ✓ |
| Scènes / groepen | ✓ | ✓ | ✓ |
| Timer / kalender functies | ✓ | ✓ | ✓ |
| HCL / Tunable White | ✓ | ✓ | ✓ |
| RGB | | ✓ | ✓ |
| Netwerkintegratie | | ✓ | ✓ |
| Toegang op afstand: Programmering, bediening, onderhoud | | ✓ | ✓ |
| IoT ready | | ✓ | ✓ |
| Voorspellend onderhoud, monitoring, uitlezen van armatuurgegevens | | | ✓ |
| Beacon voor Indoor Navigation, Tracking, Asset Management | | ✓ | |
| Armatuuren met artikelnummer-einde | .76 (DALI) | .730 (smart+free) | .76 (DALI) |

***U hebt nog niet het juiste systeem voor u gevonden?**

Naast de hier getoonde systemen, maken wij graag een besturingssysteem op maat voor uw project. Neem contact op met uw lokale verkoopmedewerker of onze planningsafdeling per e-mail op ims@rzb-leuchten.de of per telefoon op +49 951 / 79 09-396.



Sesels Pizzeria
VAN GOGG Slijst

Winkel

© Linus Linne

3-FASENSPANNINGSRAILS

Ontdek de mogelijkheden...

Geschikte armaturen voor spanningsrails:



TX-MOVE



BEAMLINE SLIM

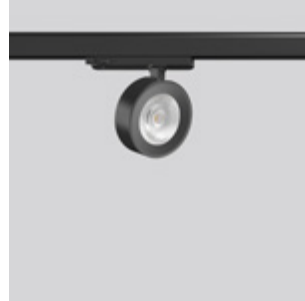

ARLINE



CALIDO CLICKBEAM



DEECOS S micro



DEECOS S mini track-in



DEECOS S mini



DEECOS S maxi

Uitstekende kwaliteit in producten en advies

Veiligheid

Wij zijn uw betrouwbare partner en steunen uw project vanaf het eerste idee tot de uitvoering - en nog veel verder! Persoonlijk, gepassioneerd en individueel. Door uitstekende vakkennis, de hoogste productkwaliteit en serviceverlening zoals lichtplanning, rendementsanalyse en inbedrijfstelling voldoen wij aan de hoge eisen van alle betrokkenen bij het planningsproces.

- Beschikbaarheid van BIM-bestanden
- Eenvoudige en snelle installatie
- Kwaliteit en lange garantietermijnen

Garantie

Het vervaardigen van lichtoplossingen van hoge kwaliteit is onze passie. Onze producten worden met de grootste zorg ontwikkeld en geproduceerd. Naast SMART TECHNOLOGY en EXCELLENT DESIGN streven wij ernaar om in de volledige waardeketen, tot en met de dienstverlening na verkoop, armaturen van de hoogste kwaliteit te produceren.

Uit overtuiging verlenen wij u daarom nu ook 5 jaar fabrieksgarantie voor LED armaturen, zonder voorafgaande registratie van uw project, vanaf de factuurdatum.

Garantievoorwaarden op

www.rzb.de/de/service/garantie

RZB - Voor een aanzienlijke meerwaarde



follow us

licht.de